



Ricerca di Sistema elettrico

Parte B: Attività sperimentali sul dispositivo PEWEC in scala 1:12

G. Mattiazzo, E. Giorcelli, G. Bracco, N. Pozzi, E. Giovannini,
A. Fontanella, G. Sannino

PARTE B: ATTIVITÀ SPERIMENTALI SUL DISPOSITIVO PEWEC IN SCALA 1:12

G. Mattiazzo, E. Giorcelli, G. Bracco, N. Pozzi (Politecnico di Torino),
E. Giovannini, A. Fontanella, G. Sannino (ENEA)

Settembre 2015

Report Ricerca di Sistema Elettrico

Accordo di Programma Ministero dello Sviluppo Economico - ENEA

Piano Annuale di Realizzazione 2013

Area: Produzione di energia elettrica e protezione dell'ambiente

Progetto: Studi e valutazioni sulla produzione di energia elettrica dalle correnti marine e dal moto ondoso

Obiettivo: Sviluppo di un sistema oscillante passivo per il recupero di energia dal moto ondoso

Responsabile del Progetto: G. Sannino, ENEA

Il presente documento descrive le attività di ricerca svolte all'interno dell'Accordo di collaborazione "Progettazione e sperimentazione in vasca di un modello in scala 1:12 di un sistema per la produzione di energia da moto ondoso"

Responsabile scientifico ENEA: Gianmaria Sannino

Responsabile scientifico Politecnico di Torino: Prof. Giuliana Mattiazzo

Indice

SOMMARIO.....	4
1 INTRODUZIONE.....	5
2 DESCRIZIONE DELLE ATTIVITÀ SVOLTE E RISULTATI.....	5
2.1.1 <i>Layout del sistema</i>	5
2.1.2 <i>Lo scafo</i>	6
2.2 SVOLGIMENTO DELLE PROVE.....	7
2.2.1 <i>Il setup sperimentale</i>	8
2.2.2 <i>Il sistema di ormeggio</i>	10
2.2.3 <i>Misura del profilo dell'onda</i>	13
2.2.4 <i>Misura dell'angolo δ di beccheggio dello scafo</i>	16
2.2.5 <i>Misura di angolo, velocità e coppia agenti sul PTO</i>	17
2.2.6 <i>Il sistema di controllo del PTO</i>	21
2.2.7 <i>Metodologia di esecuzione delle prove</i>	24
2.3 TIPOLOGIA DI PROVE ESEGUITE.....	25
2.4 PROVE PER LA VERIFICA DELLA QUALITÀ DELL'ONDA.....	25
2.5 RISULTATI DELLE PROVE	26
2.5.1 <i>Prove per l'identificazione della risposta in frequenza (RAO) a pendolo bloccato</i>	26
2.5.2 <i>Prove di risposta in frequenza con onda regolare con coefficiente di smorzamento pari a 40 Nms/rad</i> ...	28
2.5.3 <i>Prove con onda regolare a periodo $T = 2 - 2.2 - 2.5$ s, $c = 40-600$ Nms/rad</i>	29
2.5.4 <i>Prove in onda irregolare al variare della configurazione del sistema</i>	32
3 CONCLUSIONI.....	33
4 RIFERIMENTI BIBLIOGRAFICI	34
5 APPENDICE 1	36

Sommario

Le attività svolte nell'ambito dell'accordo di Collaborazione tra ENEA e Politecnico di Torino, Dipartimento di Ingegneria Meccanica e Aerospaziale, hanno riguardato la progettazione, realizzazione e sperimentazione di un sistema di conversione dell'energia da moto ondoso a massa oscillante.

Nel presente lavoro si mostra l'attività di sperimentazione sul prototipo del sistema di conversione di energia da moto ondoso a massa oscillante in scala 1:12. In tale sistema le onde provocano l'oscillazione dello scafo che la trasmette al pendolo contenuto internamente. Il moto relativo scafo-pendolo attiva un generatore che produce energia elettrica.

In questo report si descrive il setup di prova, le metodologie di analisi dei dati e le prestazioni del conseguite dal prototipo.

1 Introduzione

Oggetto dell'Accordo di Collaborazione è la progettazione, realizzazione e sperimentazione in scala 1:12 di un sistema di produzione di energia da moto ondoso a massa oscillante.

Il prototipo è stato progettato in collaborazione ENEA – Politecnico di Torino.

In questa campagna di test il sistema PEWEC 1:12 è stato sottoposto a condizioni ondose regolari e irregolari presso il bacino INSEAN per valutarne le prestazioni.

2 Descrizione delle attività svolte e risultati

2.1.1 Layout del sistema

Il prototipo è formato da uno scafo semicilindrico al cui interno è disposta una torre che sostiene il generatore (PTO, Power Take Off) al cui albero è vincolato il sistema oscillante pendolo. Le onde mettono in oscillazione lo scafo che a sua volta trasferisce il moto alla cerniera del pendolo, corrispondente all'asse del PTO: il pendolo inizia quindi a oscillare per reazione e trascina in oscillazione l'albero del PTO. Frenando il PTO è possibile estrarre energia dal moto del pendolo e in ultima analisi dal moto delle onde.



Figura 1 – Layout del prototipo

2.1.2 Lo scafo

Lo scafo è costituito da lamiere di acciaio inossidabile da 4 mm di spessore saldate tra loro. Ha forma di semicilindro ad asse orizzontale.

Allo scafo è collegato rigidamente un telaio che supporta la cella di carico, il generatore elettrico e l'intero meccanismo a pendolo.

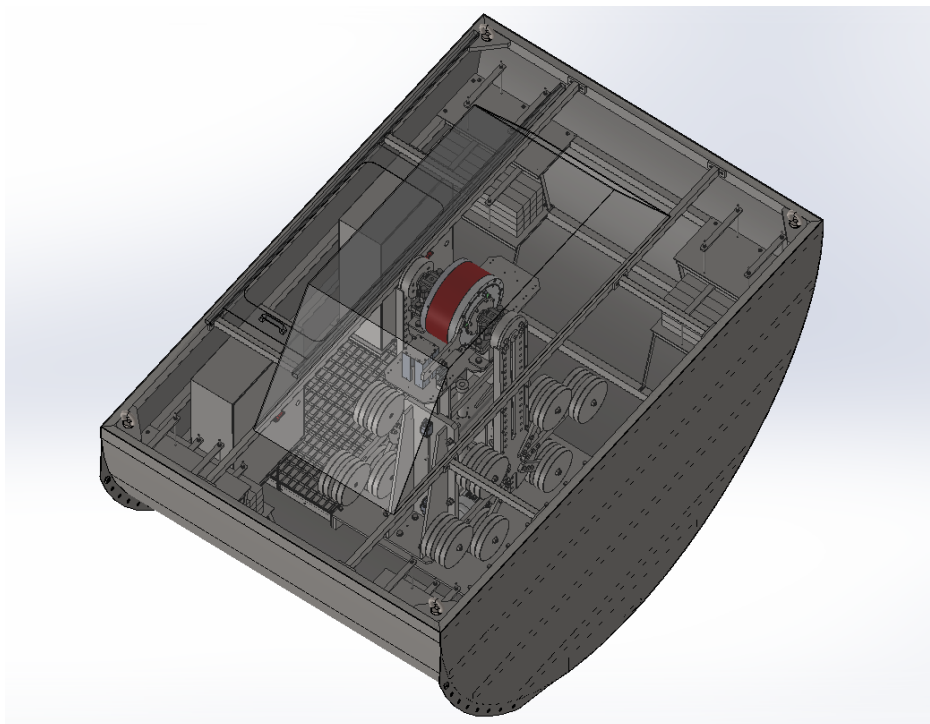
All'interno dello scafo sotto la base del pendolo sono state inserite le masse di bilanciamento per regolare l'altezza del baricentro rispetto alla linea di galleggiamento. Tale altezza deve essere tale da garantire la stabilità dello scafo sia rispetto il rollio che il beccheggio. La stabilità è intesa come la capacità del sistema di ritrovare l'equilibrio a fronte di una piccola perturbazione.

La massa di zavorra è ottenuta con blocchi di acciaio sagomati, collocati al fondo dello scafo e su appositi ripiani.



Figura 2 – vista interna del prototipo

2.2 Svolgimento delle prove

La vasca navale di esecuzione delle prove è il bacino rettilineo n° 2 disponibile presso l'Istituto INSEAN sito in Via di Vallerano 139, 00128 Roma.

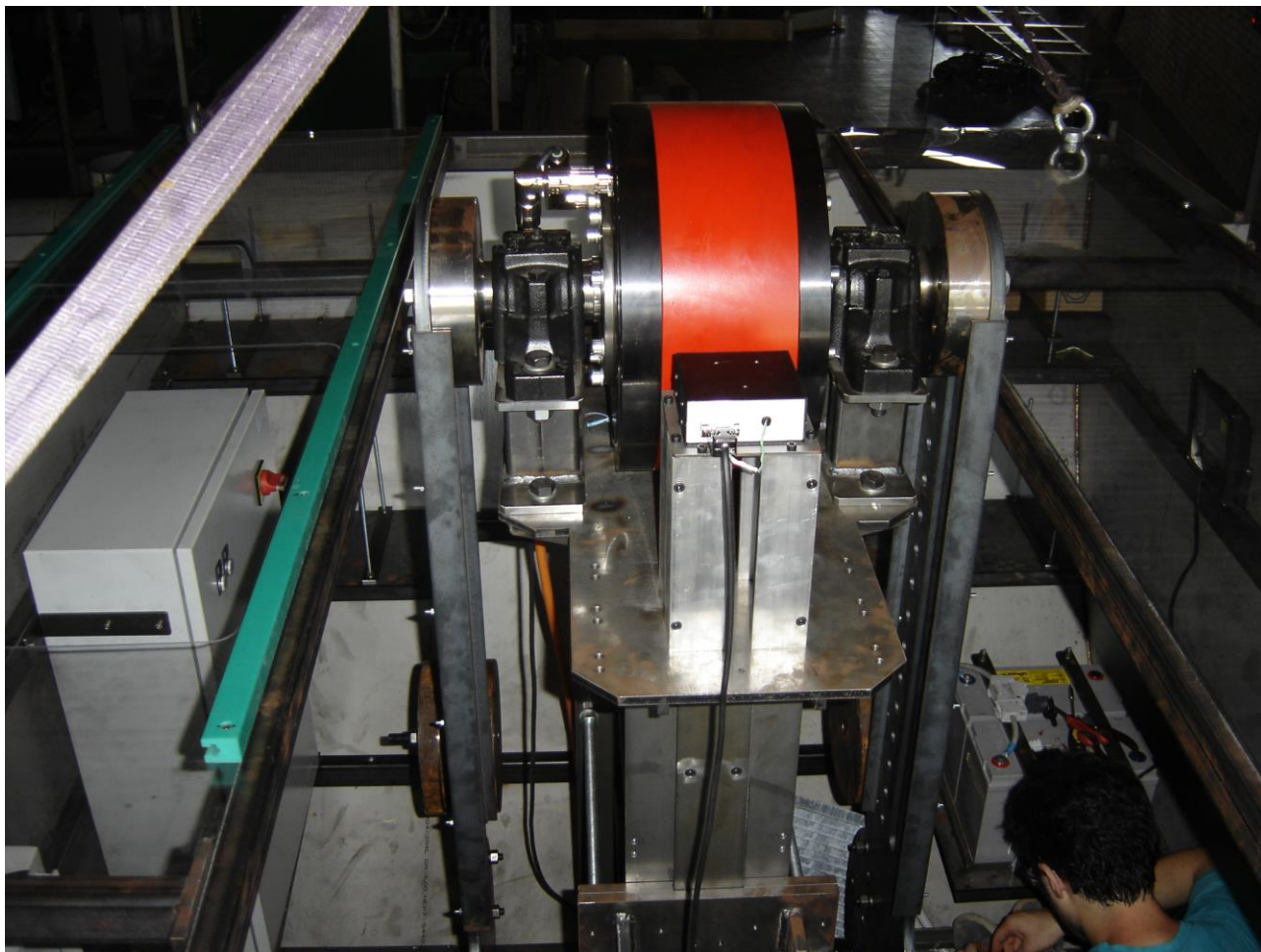

Figura 3 – bacini Rettilinei presso INSEAN (n°2 a sinistra, n° 1 a destra)

Quantità	Valore
Lunghezza	220 m
Larghezza	9 m
Profondità	3.5 m
Onda regolare	
Lunghezza d'onda	1 – 10 m
Periodo	0.8 – 2.53 s
Altezza	0.1 – 0.45 m
Pendenza	1 – 9 °

Tabella 1 – Caratteristiche del bacino di prova n°2 INSEAN

Le prove consistono nel sottoporre il dispositivo, disposto nella configurazione n. 1, a onde regolari con altezza 0.05 m e periodo da 1 a 1.5 s, per circa 120 secondi.

Per impedire il trascinarsi dello scafo lungo il bacino da parte delle onde incidenti, viene installato un sistema di ormeggio ancorato al fondo del canale.

2.2.1 Il setup sperimentale

Il prototipo è stato posizionato nel bacino INSEAN, ormeggiato al fondo del canale ed è stato connesso ai sistemi di acquisizione e controllo.



Figura 4 – Varo del prototipo nel bacino



Figura 5 – Il prototipo in assetto di prova (vista laterale) con la copertura originale



Figura 6 – Il prototipo in assetto di prova con copertura modificata per permettere oscillazioni del pendolo maggiori



Figura 7 – Il banco di controllo e acquisizione

2.2.2 Il sistema di ormeggio

Il sistema di ormeggio deve mantenere in posizione il prototipo senza alterarne la dinamica di funzionamento a causa delle forze trasmesse. Si è quindi optato per il sistema rappresentato in Figura 12, nel quale la catena di ormeggio ha un estremo vincolato a una massa appoggiata sul fondo del bacino, è collegata al galleggiante (jumper) e quindi raggiunge lo scafo. La presenza del galleggiante e il lungo tratto di catena che lo congiunge allo scafo fanno sì che il sistema di ormeggio mostri un comportamento elastico non lineare. Tale sistema non influisce sulla dinamica del moto di beccheggio dello scafo e al contempo lo trattiene in prossimità della posizione prescelta.

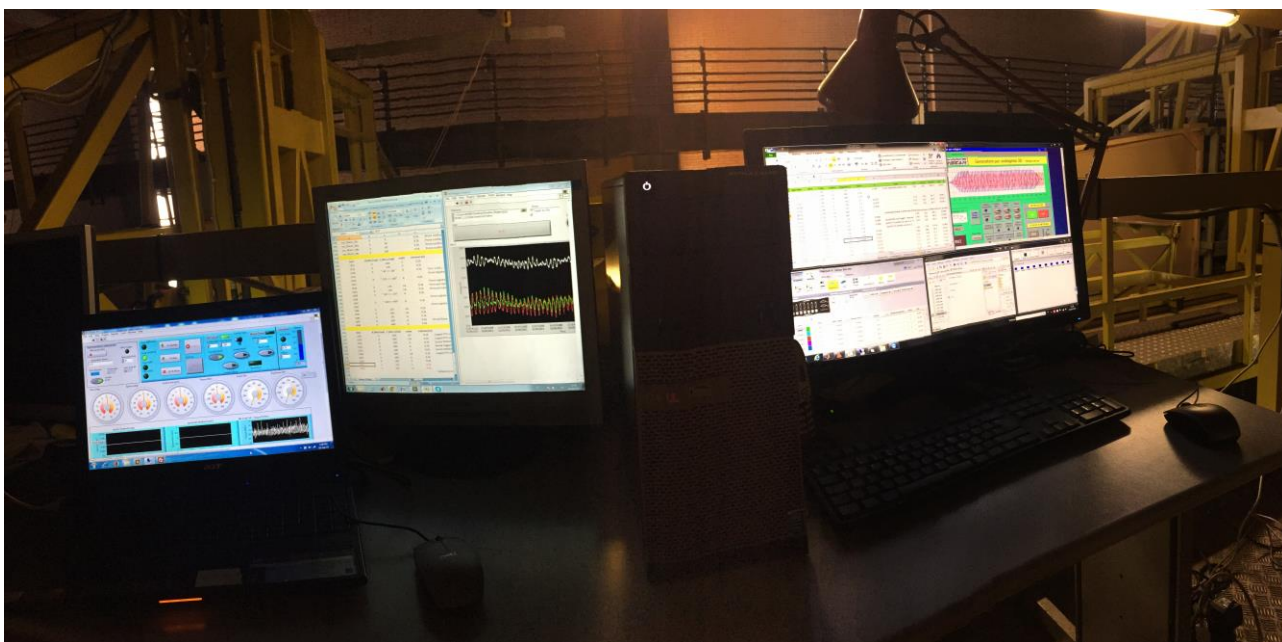

Figura 8 – Il Layout dell'ormeggio.

L1	2 m
L2	0.4 m
L3	2 m
Spinta positiva Jumper	250 N
Massa	10 kg
Altezza corpo morto	0.5 m
Profondità dell'acqua	3.2 m

Tabella 2 – Valori dei parametri di ormeggio.

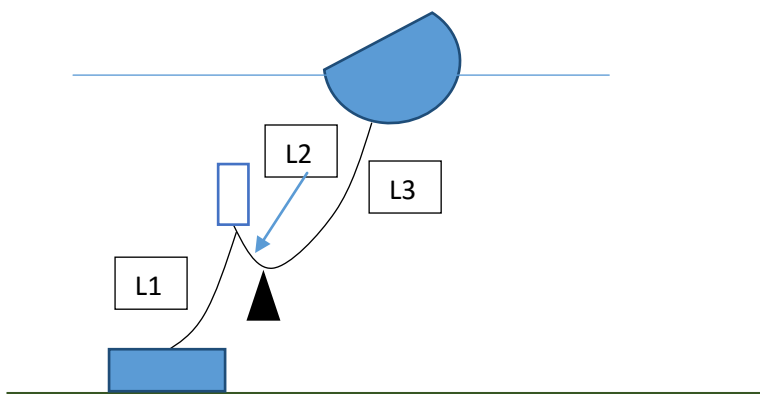

Figura 9 – configurazione dell'ormeggio a secco



Figura 10 – Installazione del sistema di ormeggio (operazione di sollevamento e vincolo al corpo morto posto in fondo al bacino)



Figura 11 –Sistema PEWEC ormeggiato

2.2.3 Misura del profilo dell'onda

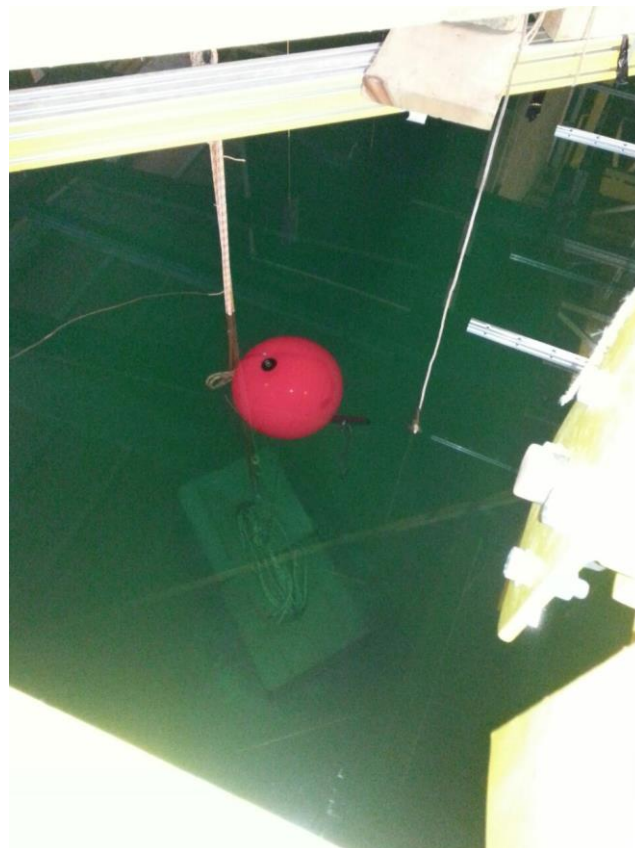
Il profilo d'onda è misurato attraverso n° 10 sonde capacitive e n° 4 sonde a ultrasuoni poste come da layout mostrato in figura 14. Le sonde capacitive e a ultrasuoni sono acquisite con due sistemi di acquisizione diversi sincronizzati attraverso il segnale di trigger TTL fornito a inizio prova dal controllore di bordo del PEWEC.

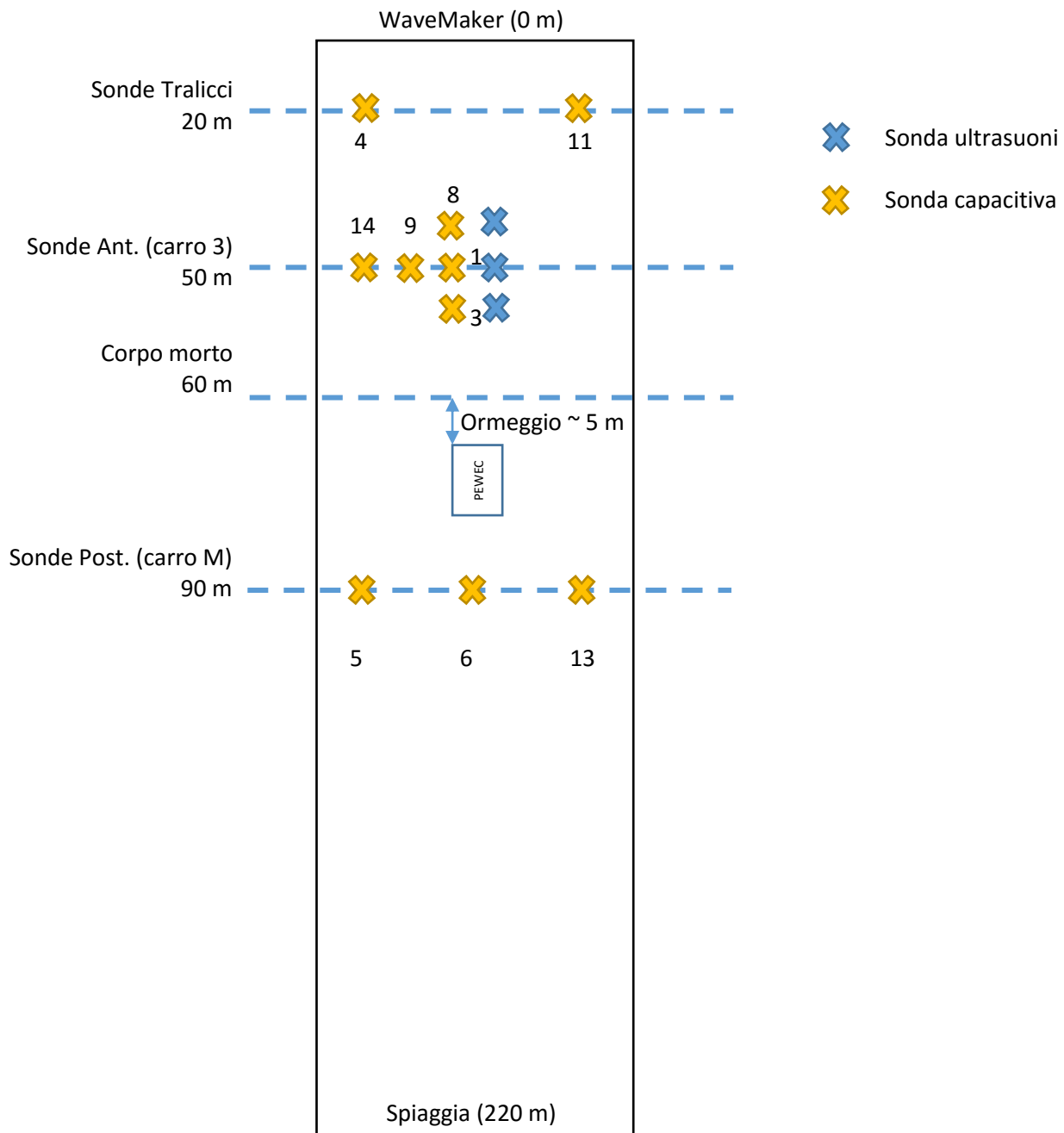

Legenda:

Carro 3: carro di colore giallo e non motorizzato

Carro M: carro motorizzato

Figura 12 – Layout configurazione delle sonde.



Figura 13 – Testa di misura della sonda capacitiva

Caratteristiche della sonda dichiarate:

Tensione di alimentazione:	5V	(da 4,5V a 18V)
Sensibilità (con Ra=1,2KΩ Rb=12KΩ):	s/pF	(da a)
Sensibilità:	s/mm	
Risoluzione teorica:	∞	
Risoluzione del sistema:	Max: conteggi/mm (sonda emersa)	
	Min: conteggi/mm (sonda immersa)	
Risoluzione fisica	Uguale al menisco $\cong \pm 0.5$ mm	
Segnale di uscita:	onda quadra a 5V duty cycle $\cong 50\%$	
Range in frequenza oscillatore:	da 150 KHz ad 1 MHz (1,8MHz a vuoto)	
Frequenza di acquisizione :	50 Hz	
Accuratezza sperimentale	1-2 mm	

Figura 14 – Caratteristiche della sonda capacitiva



Figura 15 – Le sonde a ultrasuoni per la misura del profilo d’onda

Technical Data	Technische Daten	Données techniques	
Max. sensing distance Min. sensing distance Response time 90% of final value Beam angle	Max. Reichweite Min. Reichweite Ansprechzeit auf 90% des Endwertes Schallkeule	Portée Distance minimale Temps de réponse à 90% de la valeur finale Angle de faisceau	500 mm 60 mm 100 ms 8 °
Linearity error Repeatability of measured distance Temperature range Temperature compensation Operating voltage Possible min. supply Current consumption	Linearitätsfehler Wiederholgenauigkeit des Meßabstandes Temperaturbereich Temperaturkompensation Betriebsspannung Mögliche min. Versorgung Stromaufnahme	Erreur de linéarité Répétabilité Température de service Compensation température Tension de service Min. alimentation possible Courant consommé	<0.3 % +/- 0.2 % +/-1 mm -15 ... +70 °C Yes/Ja/Oui 15... 30 Vdc 12 Vdc <40 mA
Output Sensitivity Teach In P1 / P2 determines output position	Ausgang Steilheit Teach In Der Bereich wird durch P1 und P2 festgelegt	Sortie Sensibilité Apprentissage La gamme est défini par les positions P1 et P2.	4 ... 20mA Teach In
Plastic housing Sealing Attention !!! Do not expose sensor head to hot water > 50° C or water steam!!	Kunststoffgehäuse Schutzart Achtung !!! Den Sensorkopf nicht heißem Wasser >50°C oder Wasserdampf aussetzen!!	Boîtier plastique Étanchéité Attention !!! Ne pas mettre en contact continu la tête du capteur avec de l'eau avec une température supérieur à 50 °C ou avec de la vapeur d'eau	M18x1 IP67
Cable connection	Kabelanschluss	Connexion câble	2 m

Tabella 3 – Caratteristiche del sensore FAE FA 18-500

Le sonde forniscono un’uscita analogica in corrente 4-20 mA che viene convertita in tensione 2-10 V tramite l’inserimento in serie di una resistenza calibrata del valore di 500 Ohm.

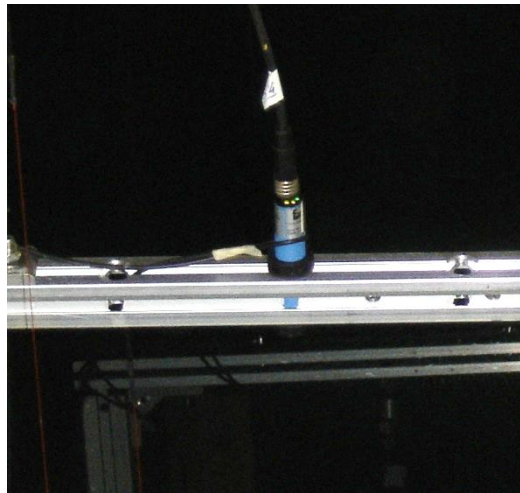
La calibrazione del sistema è mostrata in figura 18.



Figura 16 – Caratteristica di misura delle sonde a ultrasuoni.

2.2.4 Misura dell'angolo δ di beccheggio dello scafo

L'angolo δ di beccheggio dello scafo è misurato con il sensore inerziale MTi prodotto da Xsens. Tale sensore grazie ad accelerometri e giroscopi è in grado di misurare posizione e velocità nello spazio del corpo al quale è vincolato. Le caratteristiche del sensore sono mostrate in Tabella 4.

Tabella 4 – Caratteristiche del sensore MTi

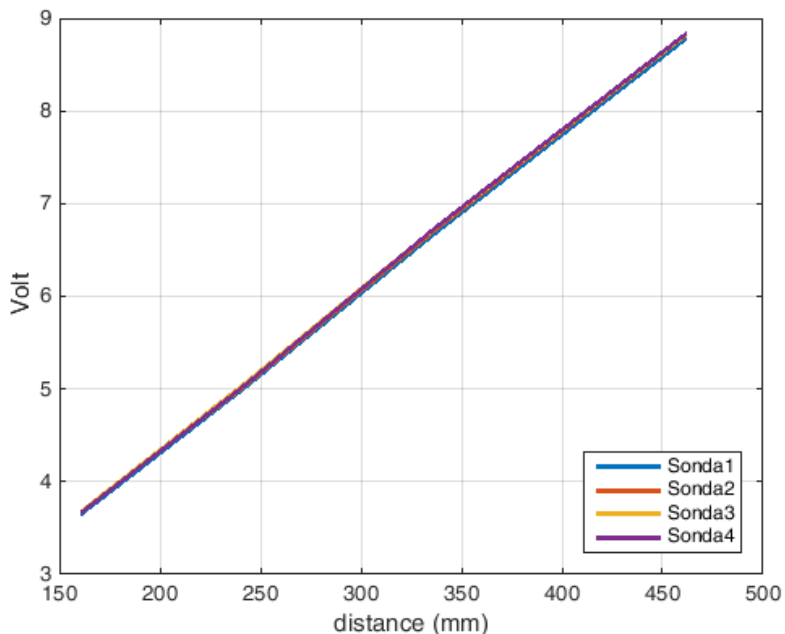
Modello	MTi 30
Risoluzione angolare	0.05°
Ripetibilità	0.2°
Peso	50 g
Dimensioni	58 x 58 x 22 mm



Figura 17 – Posizionamento del sensore MTi all'interno dello scafo

2.2.5 Misura di angolo, velocità e coppia agenti sul PTO

L'angolo e la velocità di oscillazione del pendolo relativi allo scafo sono misurati attraverso il trasduttore encoder sin/cos integrato nel PTO. Il momento torcente agente sul PTO T_e può essere stimato tramite la corrente che circola nel PTO, sebbene tale misura indiretta possa essere soggetta a errore (variabilità durante il funzionamento della costante di coppia).

Si è quindi optato per un sistema di misura diretta della coppia composto da una sospensione dello statore del PTO abbinata a un braccio con cella di carico collegata al telaio. In questo modo nota la distanza fra l'asse della cella di carico e l'asse di rotazione del pendolo è possibile misurare la coppia di reazione scaricata dallo statore del PTO sullo scafo.

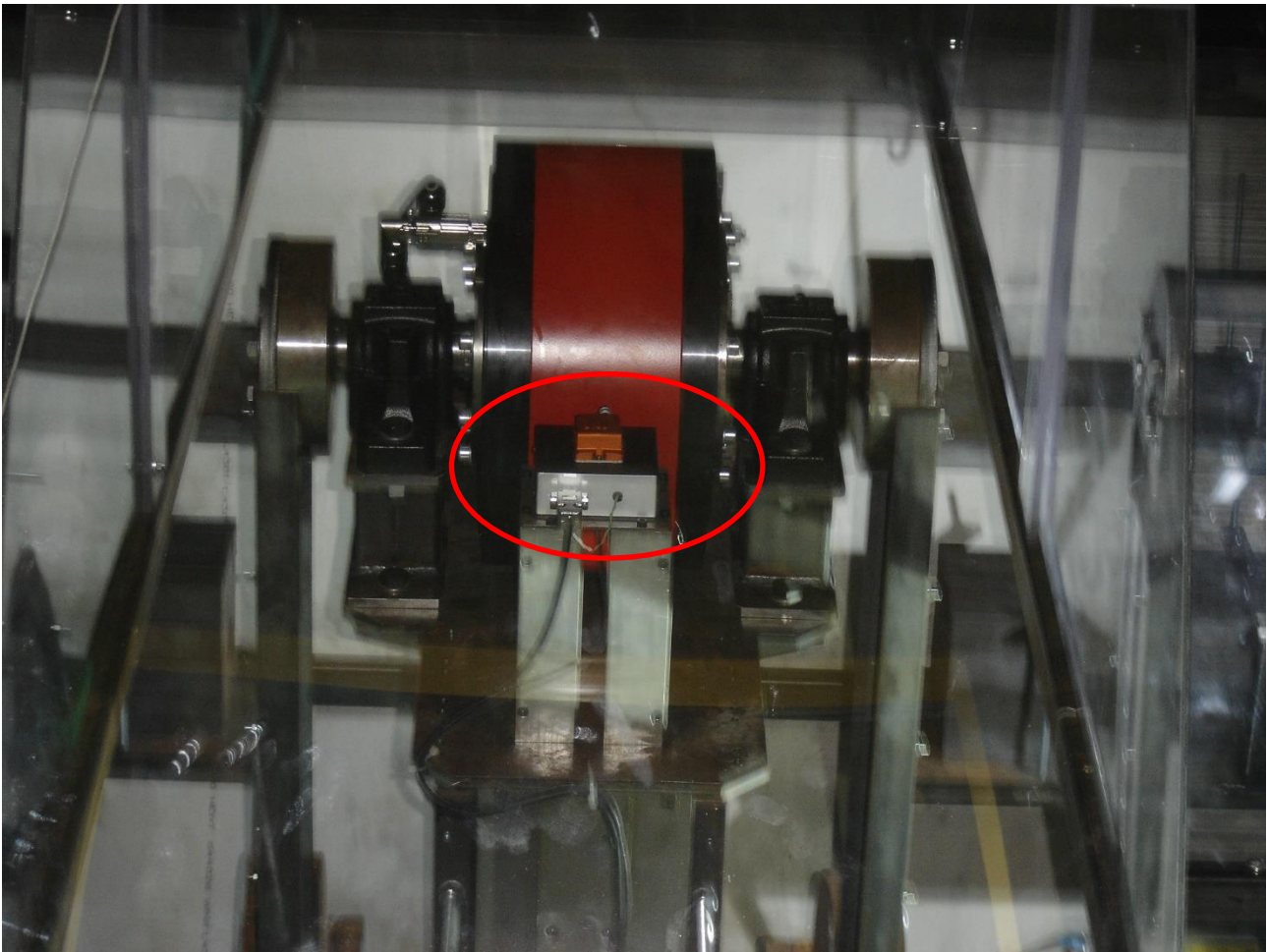

Figura 18 – Il layout di misura della coppia del PTO



Cella di carico

Figura 19 – Foto del layout di misura della coppia del PTO

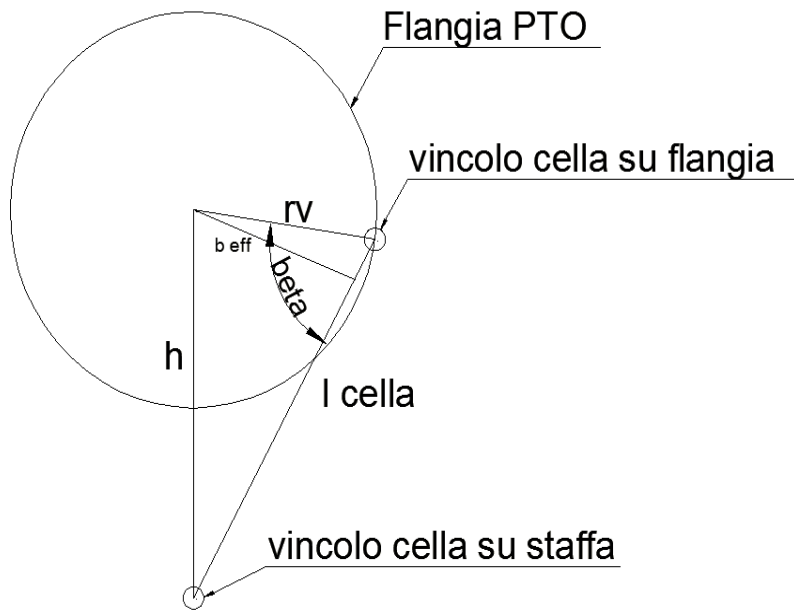
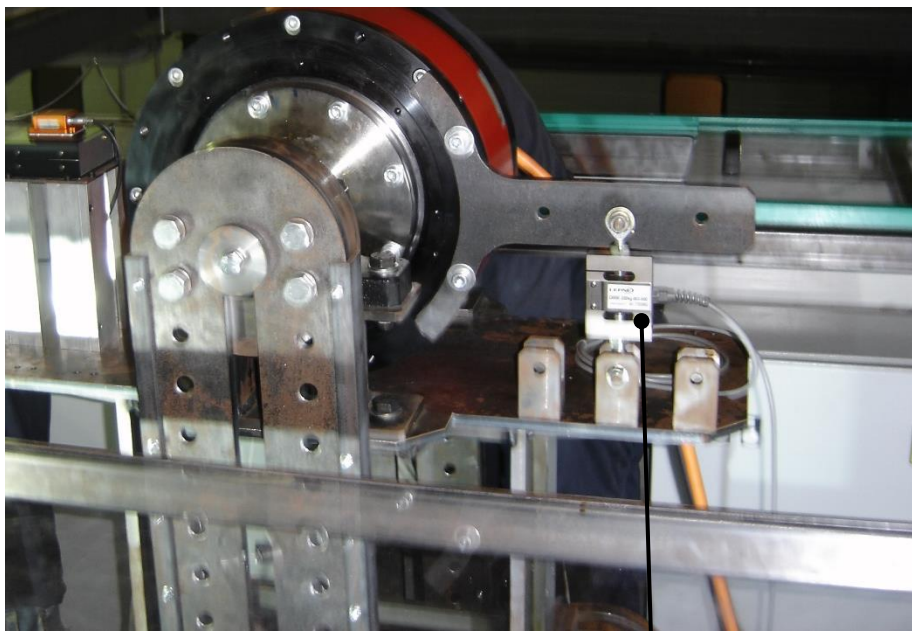
SPECIFICATION

Wiring Schematic Diagram

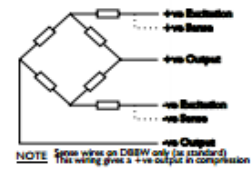

CHARACTERISTICS	DBBE	DBBW	UNITS
Rated Capacities:	50, 100, 150, 200, 300, 500	500, 1000, 2000, 5000	kg
Rated Output:	2.0 ± 10%	2.0 ± 0.1%	mV/V
Total Error:	<0.03	<0.030	±% of Rated Output
Zero Return after 30 mins:	<0.03	<0.025	±% of Applied Load
Zero Balance:	<5	<2	±% of Rated Output
Temperature Range: Operating	-30 to +70	-30 to +80	°C
Compensated	-10 to +45	-10 to +40	°C
Temperature Effect: On Output	<0.003	<0.0015	±% of Applied Load/ °C
On Zero	<0.01	<0.003	±% of Rated Load/ °C
Safe Overload:	150	150	% of Rated Capacity
Ultimate Overload:	300	300	% of Rated Capacity
Excitation: Recommended	10	10	Volts AC or DC
Maximum	15	15	Volts AC or DC
Input Impedance:	415 ± 20	400 ± 20	Ohms
Output Impedance:	350 ± 3	350 ± 3	Ohms
Insulation Impedance:	>2000	>1000	Megohms
Deflection at Rated Capacity:	<0.4	<0.4	mm
Weight:	0.58	0.9 (1.9 for 5000kg)	kg
Construction:	Nickel Plated Alloy Steel	Stainless Steel	
Environmental Protection:	IP67	IP68	
Cable:	3 Metre 6 Core Screened	5 Metre 6 Core Screened	

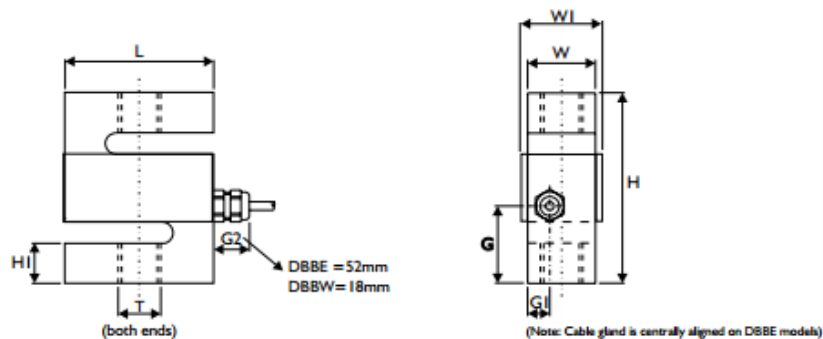

All dimensions in mm

MODEL	CAPACITY (kgf)	H	L	W	WI	HI	G	GI	Threads T
DBBE	50 - 500	80	62.1	18	22	15	40	9	M12 x 1.75
DBBW	500	90	70	32	32	19	36.6	10.4	M12 x 1.75
DBBW	1000	90	70	32	32	19	36.6	10.4	M16 x 2.0
DBBW	2000	90	70	32	32	19	36.6	10.4	M16 x 2.0
DBBW	5000	120	100	45	45	26	60	13.8	M24 x 2.0

Figura 20 – caratteristiche delle celle di carico DBBE 200 Kgf e DBBW 500 kgf

Di seguito si riporta la caratteristica di calibrazione del sistema di misura della coppia.

Tabella 5 – Calibrazione del sistema di misura di T_c .

Massa (kg)	Forza (N)	Tensione(V)
108	344.331	2.5

97.2	309.8979	2.23
86.4	275.4648	1.96
75.6	241.0317	1.69
64.8	206.5986	1.42
54	172.1655	1.15
43.2	137.7324	0.88
32.4	103.2993	0.61
21.6	68.8662	0.34
10.8	34.4331	0.07
0	0	-0.21



Figura 21 – Curva di calibrazione del sistema di misura della coppia

2.2.6 Il sistema di controllo del PTO

La legge di controllo del PTO è uno dei parametri che permettono di variare la coppia scambiata tra PTO e pendolo oscillante, variando così l'assorbimento di potenza da parte del sistema.

In queste prove il PTO è stato regolato in modo da comportarsi come un sistema molla smorzatore, con costante di elasticità k e coefficiente di smorzamento c .

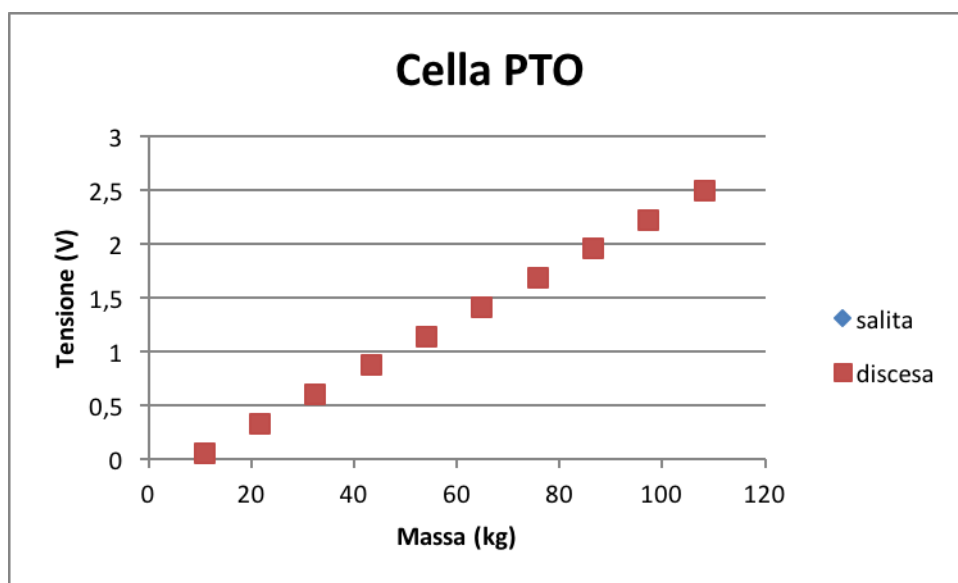
$$T_e = k\varepsilon + c\dot{\varepsilon}$$

La legge di controllo è implementata tramite il sistema National Instruments CompactRio. Il cRio è un controllore con intelligenza a bordo e con moduli di I/O per interfacciarsi al sistema da controllare. Nel nostro caso il cRIO esegue le seguenti operazioni:

1. Lettura di posizione e velocità dal driver del PTO
2. Lettura del segnale analogico proveniente dalla cella di carico
3. Valutazione della legge di controllo e invio del valore di coppia desiderata al driver del PTO

Il driver di controllo del PTO è un servosistema di controllo coppia che a partire da un set fornito di coppia lo impone sull'asse del PTO. Tale driver fornisce in uscita le grandezze posizione e velocità del PTO e comunica con il cRIO tramite protocollo seriale.



Figura 22 – Il driver del PTO



Figura 23 – Il sistema NI cRio

In modo da non perturbare la dinamica dello scafo e quindi indurre possibili errori di prova, il prototipo è stato progettato in modo da non necessitare l'utilizzo di cavi esterni che inducendo azioni sullo scafo ne variano il comportamento idrodinamico.

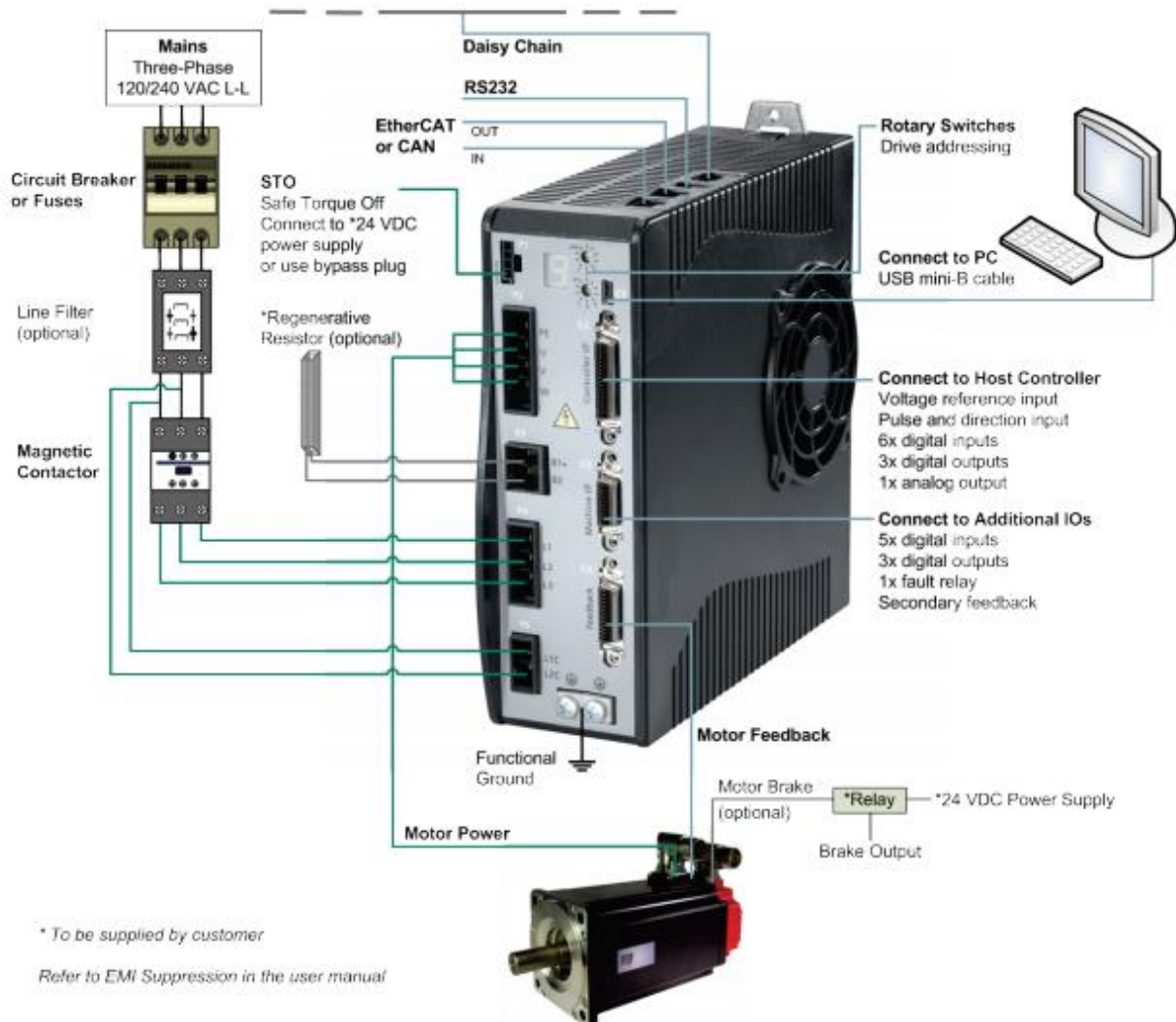
I cavi rimossi sono quelli relativi all'alimentazione energetica del sistema, alla trasmissione dei segnali acquisiti e alla sincronizzazione delle grandezze di bordo con quelle di vasca (trigger):

1. Il prototipo è completamente autonomo dal punto di vista energetico e non necessita di connessioni esterne. La fonte di energia è composta da 4 batterie al gel a 12 V con capacità 110Ah ciascuna. Le batterie sono organizzate in due pacchi separati collegati in parallelo, ciascun pacco composto di due batterie collegate in serie per ottenere la tensione di 24 Vcc. Dalla tensione delle batterie viene generata la tensione monofase 230 Vac tramite un inverter caricabatterie. La tensione monofase a 230 Vac è usata per l'alimentazione del driver del PTO e poi viene riconvertita in tensioni di servizio stabilizzate (24 Vcc, 5 Vcc) per l'alimentazione del controllore e dei sensori.



Figura 24 – Le batterie di bordo



Figura 25 – Il quadro di potenza con l'inverter e gli alimentatori.

2. Lo scambio di dati avviene senza l'utilizzo di cavi, in quanto il controllore cRio che funge da hub per l'acquisizione e il controllo dialoga con il PC di bordo vasca tramite rete WiFi ad hoc. Tale rete permette la configurazione dei coefficienti smorzanti ed elastici del PTO, l'avvio delle prove e lo scambio dei dati a termine prova.



Figura 26 – Il router Wifi

3. La sincronizzazione delle grandezze di bordo con quelle della vasca avviene tramite un segnale di trigger wifi lanciato dal controllore cRio e recepito a bordo vasca come segnale digitale TTL dall'acquisitore INSEAN. In modo da evitare l'utilizzo di cavi per la trasmissione di questo segnale è stato modificato un sistema wireless di accoppiamento macchina fotografica / flash remoto di tipo professionale. Tale sistema permette l'invio a decine di metri di un segnale di trigger senza l'utilizzo di cavi.



Figura 27 – Il trigger WiFi

Il sistema di controllo e acquisizione implementato tramite il controllore cRio e anche i sistemi di acquisizione delle sonde sono lavorano con una frequenza di campionamento di 50 Hz.

2.2.7 Metodologia di esecuzione delle prove

Le prove sono state svolte con la seguente procedura.

1. Avvio del sistema di acquisizione dell'onda tramite sonde capacitive
2. Avvio del sistema di acquisizione del profilo d'onda tramite sonde a ultrasuoni
3. Avvio del sistema di controllo cRio che fornisce il segnale di trigger per gli acquisitori d'onda
4. Avvio del battitore e generazione dell'onda
5. Tempo di prova di circa 120 s
6. Spegnimento del battitore
7. Spegnimento del sistema di controllo del PTO (CompactRio) e conseguente spegnimento automatico del sistema di acquisizione del profilo d'onda

8. Attesa di circa 30-45 minuti per la stabilizzazione del bacino di prova (tempo variabile a seconda del contenuto energetico dell'onda precedente)

2.3 Tipologia di prove eseguite

Sono state svolte le seguenti tipologie di prova:

1. Prove per la verifica della qualità dell'onda
2. Prove per l'identificazione della risposta in frequenza (RAO) a pendolo bloccato
3. Prove di risposta in frequenza con onda regolare con coefficiente di smorzamento pari a 40 Nms/rad
4. Prove con onda regolare a periodo $T = 2 - 2.2 - 2.5$ s, $c = 40-600$ Nms/rad
5. Prove in onda irregolare al variare della configurazione del sistema

Sono state eseguite un totale di 114 prove:

- 51 prove comprendenti verifica della qualità dell'onda, messa a punto dei sistemi di bordo e dei sistemi di acquisizione, risposta in frequenza a pendolo bloccato (RAO).
- 63 prove per lo studio del sistema PEWEC al variare delle condizioni ondose e della configurazione interna

Gli andamenti temporali delle 63 prove sul PEWEC sono riportati in Appendice 1.

Tabella 6 – Configurazioni pendolo

	C1	C2
Caratteristiche	Configurazione nominale, risonante a 2.2 s	Configurazione per onde lunghe, risonante a 2.5 s
Massa Pendolo	400 kg	400 kg
Lunghezza del pendolo	0.889 m	0.889 m
Disposizione zavorre	Ripiani alti: 0 kg Ripiani bassi: 640 kg Fondo scafo: 180 kg	Ripiani alti: 640 kg Ripiani bassi: 0 kg Fondo scafo: 180 kg
Massa totale	3176 kg	3176 kg
Altezza colonna	0.26	0.36

2.4 Prove per la verifica della qualità dell'onda

Le prove sono state eseguite mantenendo costante l'altezza dell'onda generata; ne è stato variato il periodo, al fine di valutare le prestazioni del sistema per diverse frequenze di onda regolare incidente.

I parametri di prova sono riportati in Tabella 5, mentre i parametri di configurazione del prototipo sono riportati in Tabella 6.

Tabella 7 – Onde di prova

			Teorici			Rilevati a vuoto			Errore		
Onda	Tipo	A vuoto	H/Hm0 (m)	T/Te (s)	Pd (W/m)	H/Hm0 (m)	T/Te (s)	Pd (W/m)	H/Hm0 (%)	T/Te (%)	Pd (%)
A	reg	Si	0.15	1.9	42.75						
B	reg	Si	0.15	2	45	0.147	2.000	43.3	-1.9%	0.0%	-3.8%
C	reg	Si	0.15	2.1	47.25						
D	reg	Si	0.15	2.2	49.5	0.150	2.200	49.6	0.1%	0.0%	0.2%
E	reg	Si	0.15	2.3	51.75	0.14981	2.2989	51.6	-0.1%	0.0%	-0.3%
F	reg	Si	0.15	2.4	54	0.152	2.398	55.5	1.5%	-0.1%	2.9%
G	reg	Si	0.15	2.5	56.25	0.14804	2.5003	37.2	-1.6%	0.0%	-3.8%
P	reg	Si	0.15	2.6	58.5	0.1423	2.5974	40.1	-1.2%	-0.1%	-1.5%
Q	reg	Si	0.15	2.7	60.75	0.15112	2.6997	61.6	0.7%	0.0%	1.5%
O	reg	Si	0.15	2.8	63	0.15565	2.8016	67.9	3.8%	0.1%	7.7%
U	irr	Si	0.221	2.23	54.4577	0.226	2.116	54.3	2.5%	-5.1%	-0.4%
U4	irr	Si	0.221	2.23	54.4577	0.21764	2.2436	53.1	-1.5%	0.6%	-2.4%

2.5 Risultati delle prove

Ogni prova acquisita durante i test è stata analizzata per valutare le performances del sistema.

Si possono così vedere gli andamenti di:

- $\varepsilon(t)$ = rotazione relativa pendolo-scafo
- $\dot{\varepsilon}(t)$ = velocità angolare relativa pendolo-scafo
- T_{PTO} = coppia agente sull’asse del generatore
- P_{PTO} = potenza assorbita dal generatore
- $\delta(t)$ = angolo di beccheggio scafo
- Roll = angolo di rollio dello scafo
- η = elevazione dell’onda in ingresso

2.5.1 Prove per l’identificazione della risposta in frequenza (RAO) a pendolo bloccato

La prime serie di prove eseguite a pendolo bloccato hanno permesso di identificare il RAO nel range di frequenza o, nel nostro caso, di periodi di interesse.

La Figura 28 mostra l’andamento tipico dell’angolo di beccheggio di una prova a pendolo bloccato per periodo 2.3 s, in cui, tralasciando il transitorio di arrivo delle onde, vi è una salita dell’angolo, uno stabilizzarsi (fra circa 20 e 60 s e poi una variazione dovuta all’arrivo dell’onda riflessa. Ogni periodo d’onda

ha il suo andamento caratteristico in funzione della sua velocità di propagazione e dell'interazione con il sistema e quindi ogni onda va elaborata singolarmente.



Figura 28 – Andamento temporale dell'angolo di beccheggio ed intervallo in cui è eseguita la media.

La stessa analisi è fatta per l'andamento nel tempo dell'elevazione dell'onda e, tramite il rapporto delle densità spettrali di potenza per le frequenze d'interesse è possibile determinare il RAO (Response Amplitude Operator) dello scafo, mostrato in Figura 29. Si nota come lo scafo presenti un picco della risposta per 1.3s, periodo per il quale si svolgerà gran parte delle prove. Il RAO è stato valutato usando le 4 sonde a ultrasuoni dando risultati comparabili.

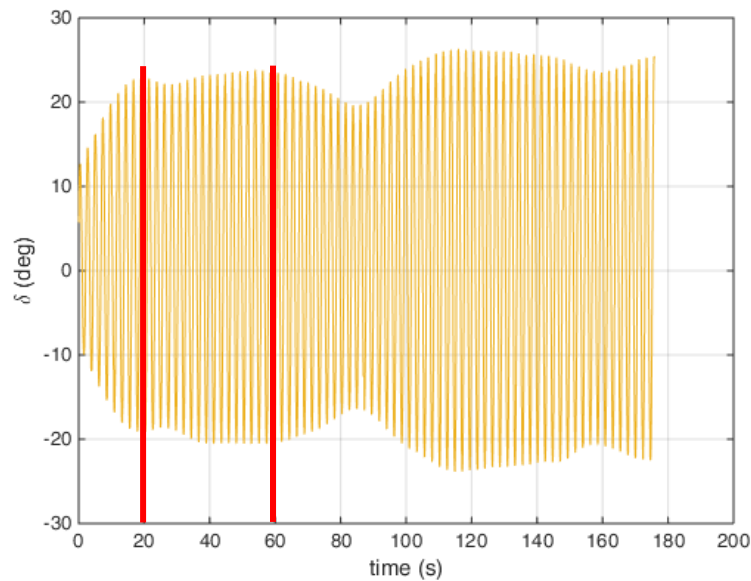

Figura 29 – RAO del prototipo con pendolo bloccato.

2.5.2 Prove di risposta in frequenza con onda regolare con coefficiente di smorzamento pari a 40 Nms/rad

Le figure seguenti mostrano le prove a periodo variabile e smorzamento fisso pari a 40 Nms/rad. Tale operazione è usata per valutare preliminarmente la performance del sistema al variare del periodo dell'onda.

Si nota come il sistema sia in grado di raggiungere Relative Capture Width (RCW) fino al 60 %, con due picchi a 2 e 2.5 s e una valle a 2.2-2.3 s.

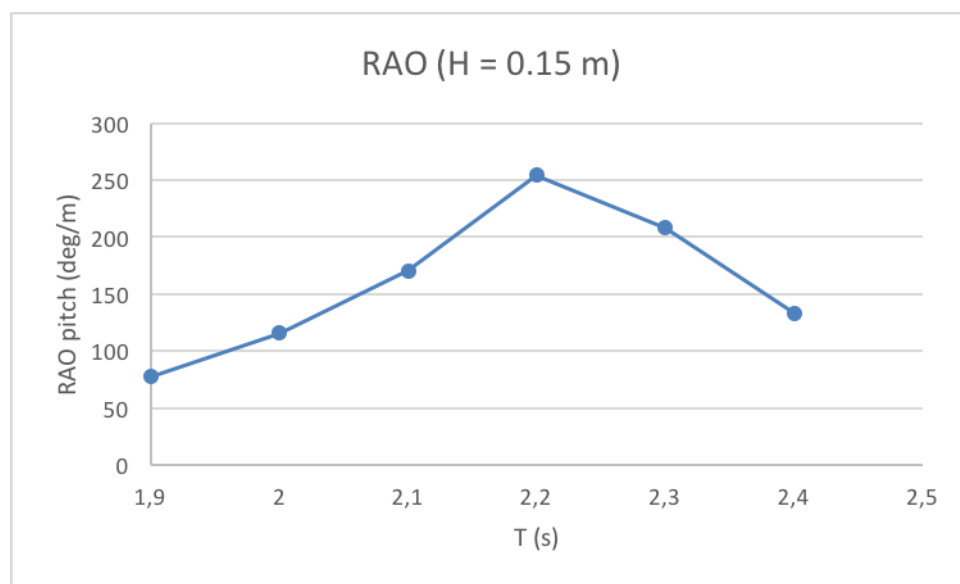

Figura 30 – risposta in frequenza per $c = 40$ Nms/rad.

2.5.3 Prove con onda regolare a periodo $T = 2 - 2.2 - 2.5$ s, $c = 40-600$ Nms/rad

Le seguenti prove sono state eseguite al fine di investigare l'influenza del fattore di smorzamento in corrispondenza dei due picchi e della valle evidenziate in precedenza.

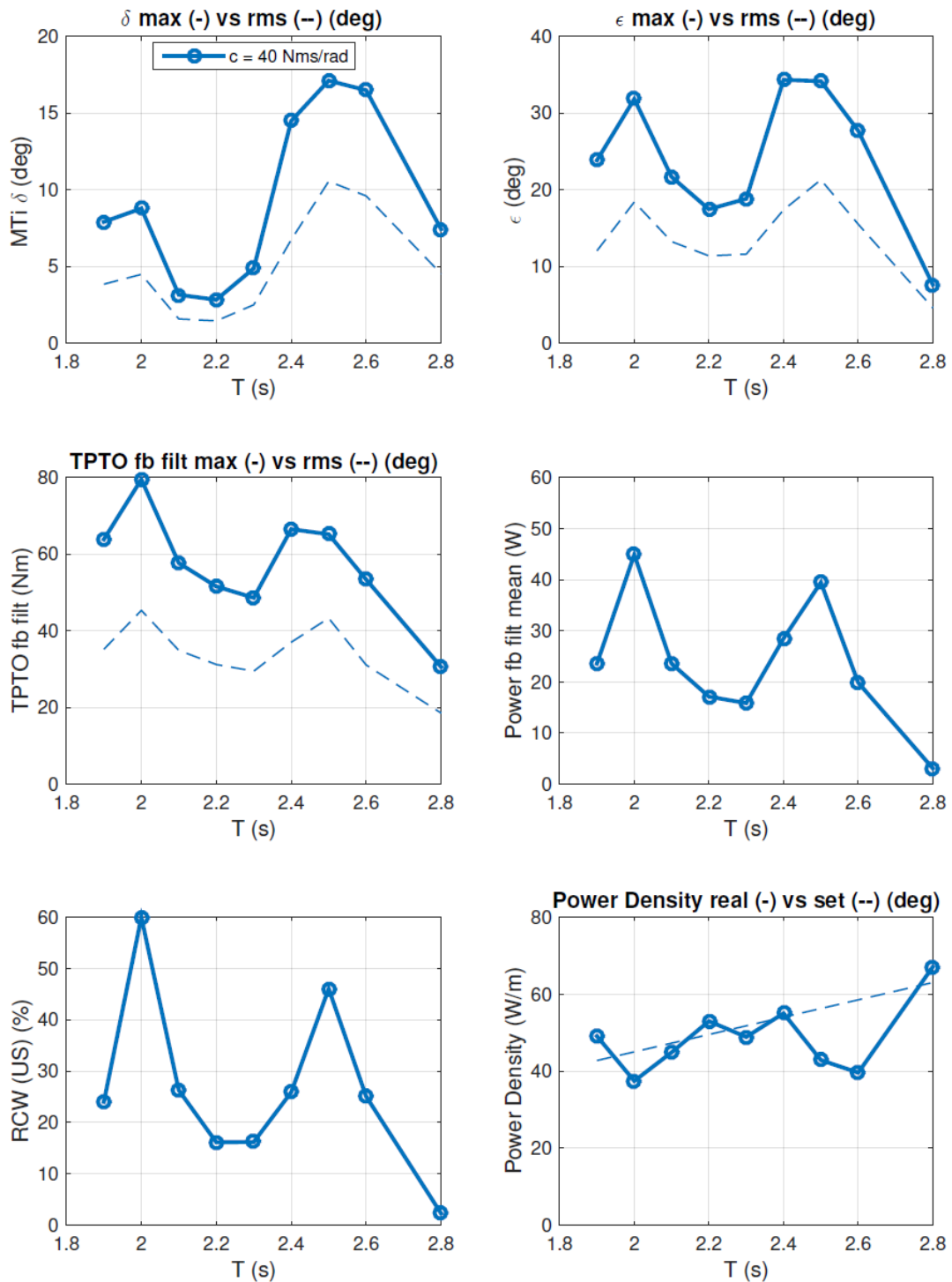

Figura 31 – risposta in frequenza per c variabile.



Figura 32 – risposta in frequenza per c variabile ($T = 2 - 2.2 - 2.5$ s).

Si nota che il fattore di smorzamento c influenza in maniera significativa la dinamica del sistema: in particolare, variando tale fattore è possibile raggiungere valori di RCW superiori al 60 % per periodi di onda compresi fra 2 e 2.5 s.

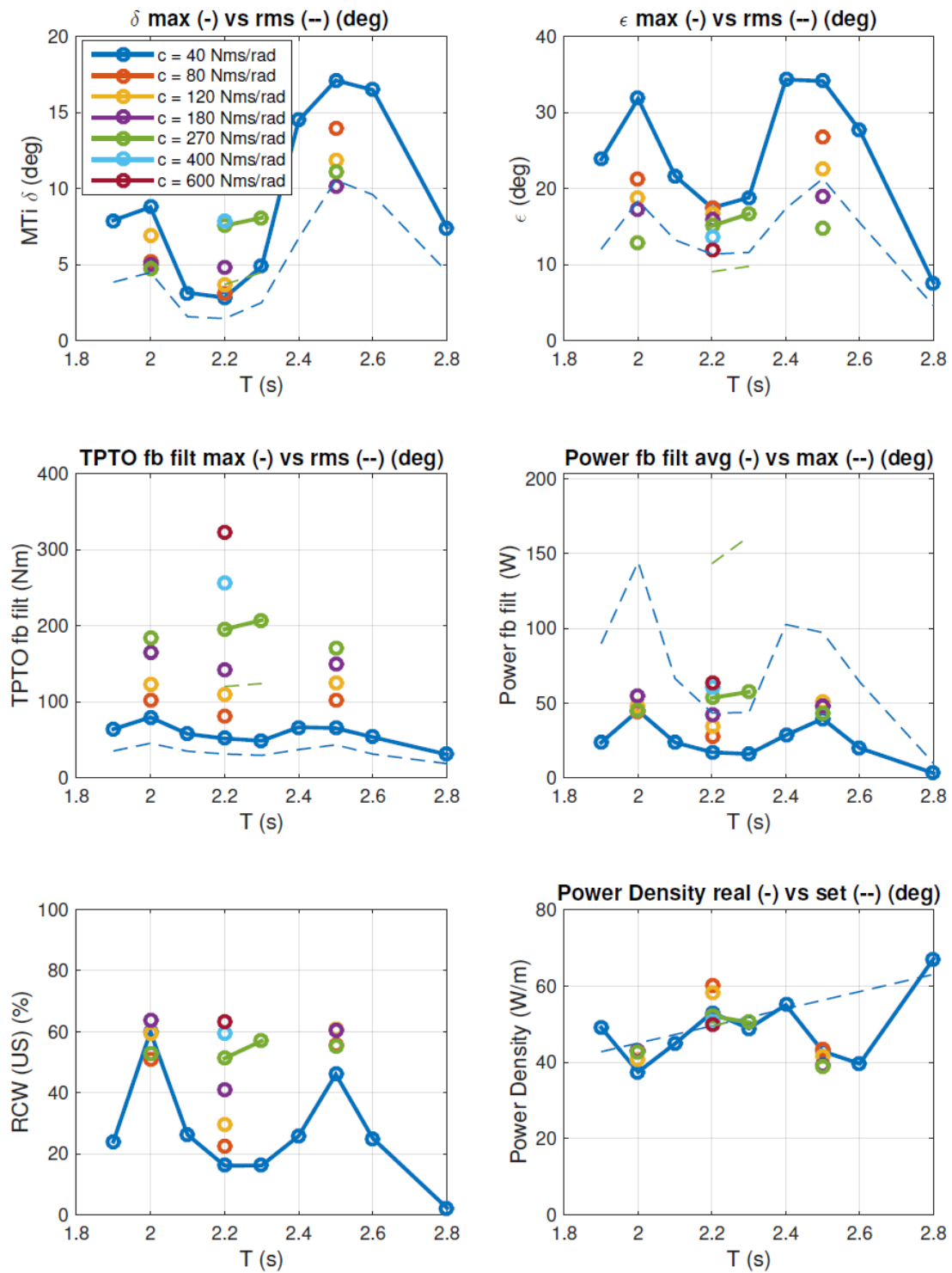
2.5.4 Prove in onda irregolare al variare della configurazione del sistema

Nella seguente serie di prove si è analizzato il comportamento del sistema in onda irregolare: l'onda U è un'onda reale monitorata a Pantelleria e scalata con un fattore 12. L'onda U4 è un'onda isoenergetica all'onda U, ma generata sinteticamente con armoniche a fase random.

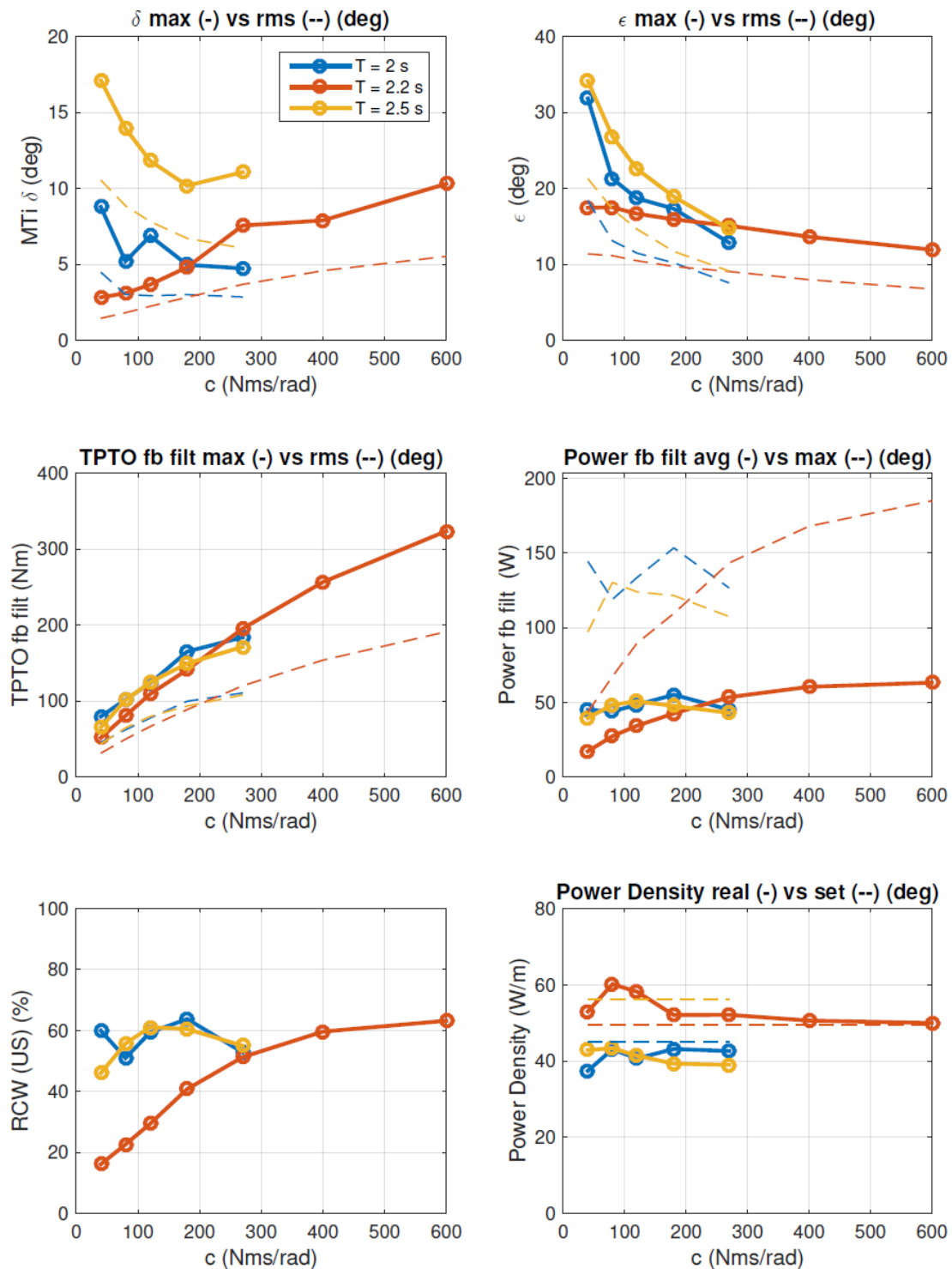

Figura 33 – Prove ad onda irregolare U e U4, configurazioni C1 e C2.

Si nota come il sistema PEWEC sia in grado di raggiungere parametri RCW in onda irregolare fino al 40 % per la configurazione nominale C1 attivata dall'onda reale di Pantelleria U. Si nota un abbassamento delle prestazioni fino a $RCW = 28 \%$ per quanto riguarda la stessa configurazione ma in onda sintetica. La configurazione C2 presenta RCW massime pari al 25 % per ambedue le configurazioni ondose.

3 Conclusioni

Nel presente report è stata presentata l'attività di messa a punto del prototipo PEWEC in scala 1:12, necessaria per la verifica del funzionamento dei sistemi di bordo e di acquisizione del suddetto prototipo. Tale attività è stata eseguita dopo la realizzazione meccanica dei componenti del sistema.

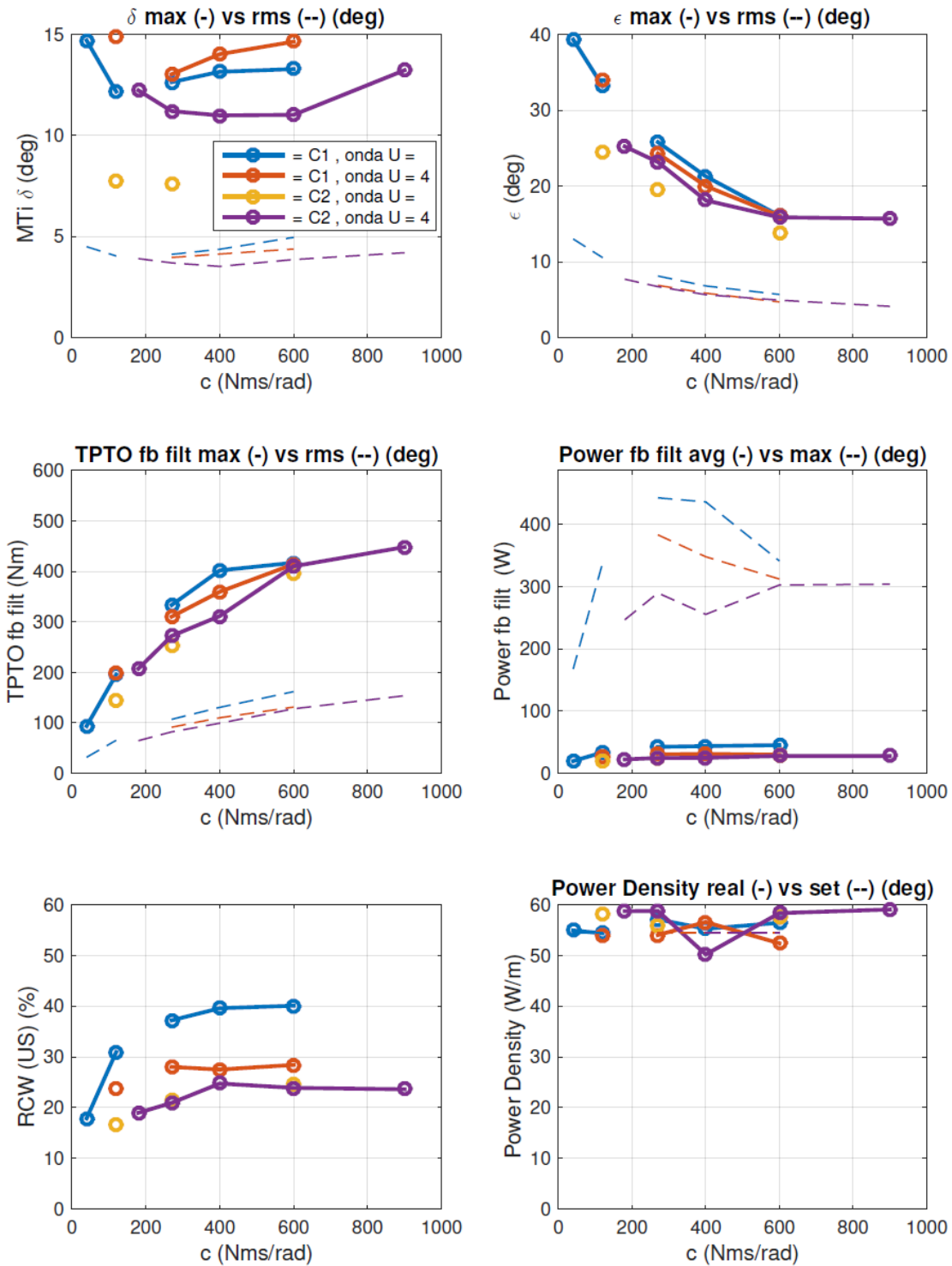
Inoltre viene descritta la campagna sperimentale condotta presso il bacino di prova INSEAN. Una prima parte della campagna sperimentale ha permesso di verificare la qualità delle onde selezionate per i test e la risposta in frequenza a pendolo bloccato del prototipo PEWEC. La seconda parte della campagna di prova è stata progettata in modo da valutare il comportamento dinamico del sistema sia in onda regolare, sia in onda irregolare, nonché al variare dei parametri di controllo del PTO. Per quanto riguarda l'analisi in onda irregolare, è stata considerata un'onda misurata presso il sito di Pantelleria e scalata del fattore di scala 12 comparata con un'onda isoenergetica sintetica generata con armoniche a fase random.

Il sistema PEWEC ha mostrato efficienze di cattura superiori al 60 % nei test in onda regolare e pari al 40 % per test in onda irregolare.

4 Riferimenti bibliografici

[1] Nicola Pozzi, *Modeling and testing of a Wave Energy Converter*, Tesi di Laurea Magistrale, Politecnico di Torino, Ottobre 2014

[2] Giovanni Rinaldi, *Approcci fisico-matematici per lo sviluppo di dispositivi inerziali per la produzione di energia dal moto ondoso*, Rapporto tecnico ENEA (in preparazione)

[3] Simone Drocco, *Analisi dinamica di un sistema per la produzione di energia da moto ondoso con architettura a pendolo*, Tesi di Laurea Politecnico di Torino

[4] Giovanni Bracco et al., *A Pendulum based Wave Energy System*, atti del convegno "Energia dal mare – Le nuove tecnologie per i mari italiani", ENEA 1 e 2 luglio 2014

http://www.enea.it/it/enea_informa/events/energia-dal-mare/energia-dal-mare2

[5] Stefano Roveda, *EXPERIMENTAL ANALYSIS OF A PENDULUM BASED INERTIAL SEA WAVES CONVERTER* Bachelor Thesis, Politecnico di Torino, 2014.

[6] Payne, Gregory. "Guidance for the experimental tank testing of wave energy converters." *The University of Edinburgh*, Vers. B 1 (2008).

5 Appendice 1

c052.mat

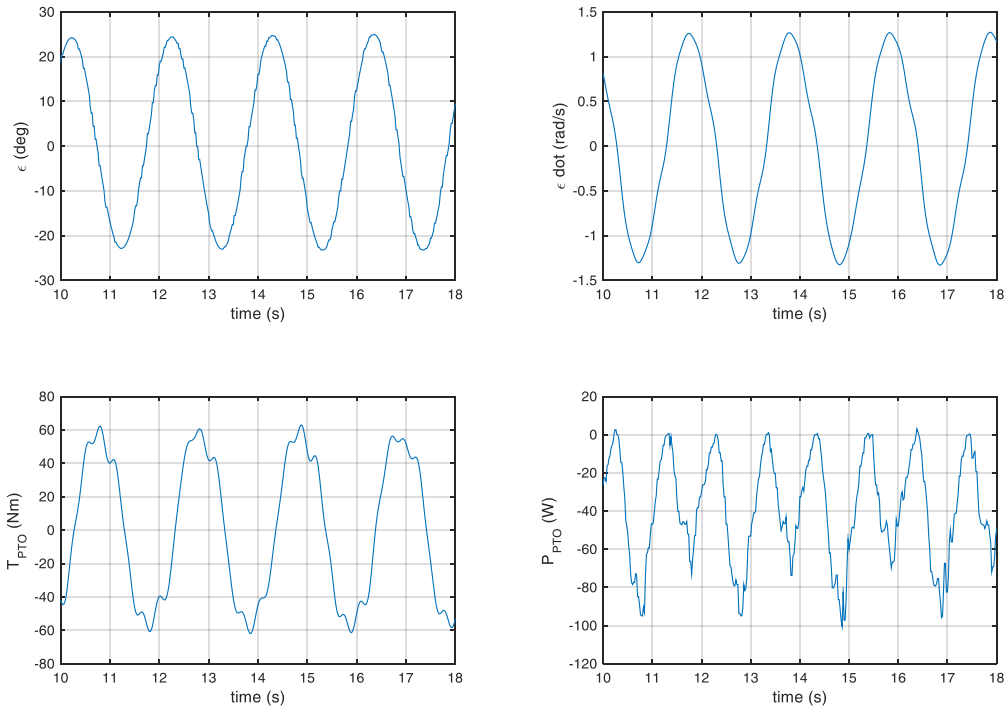

c052.mat

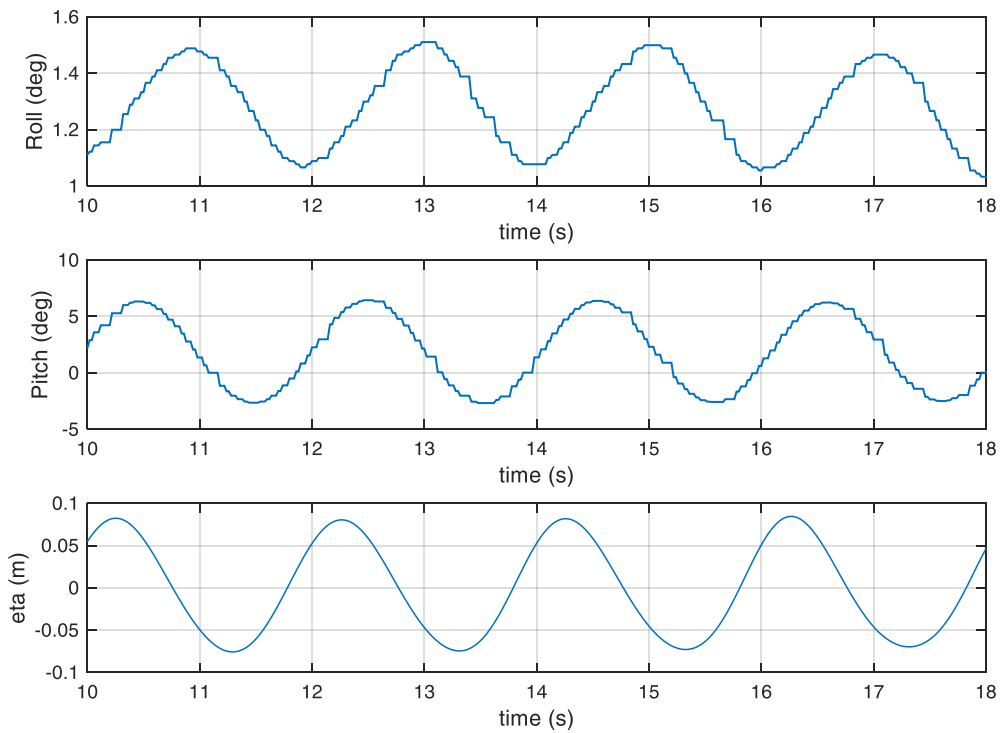

c053.mat

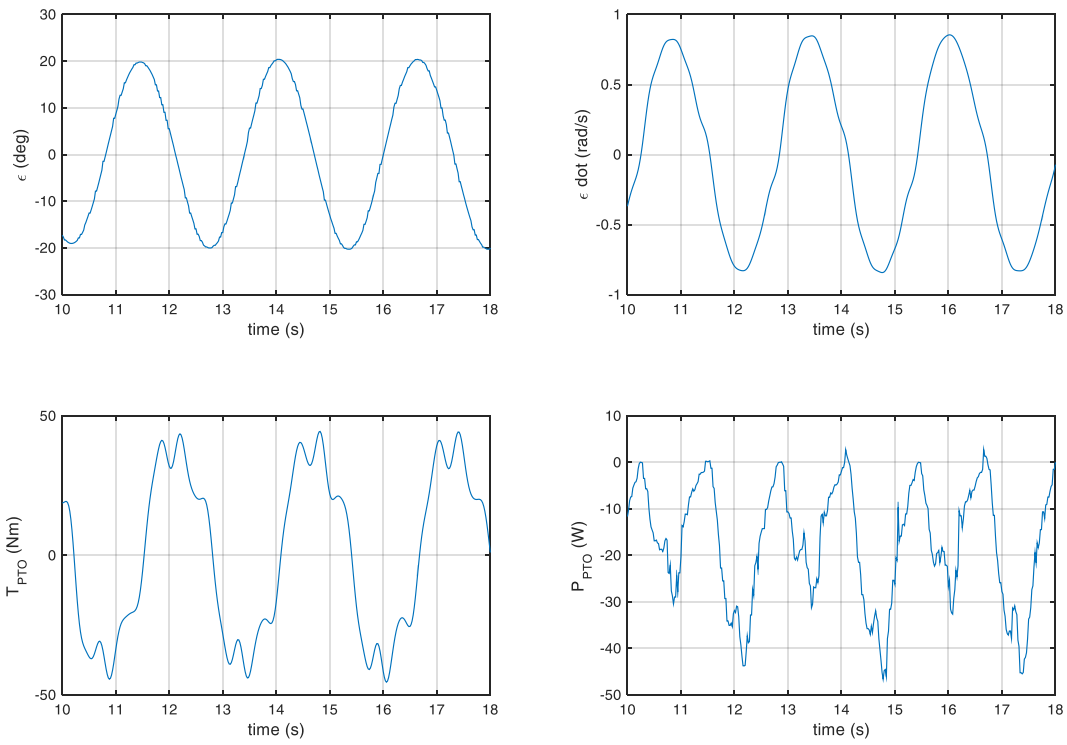

c053.mat

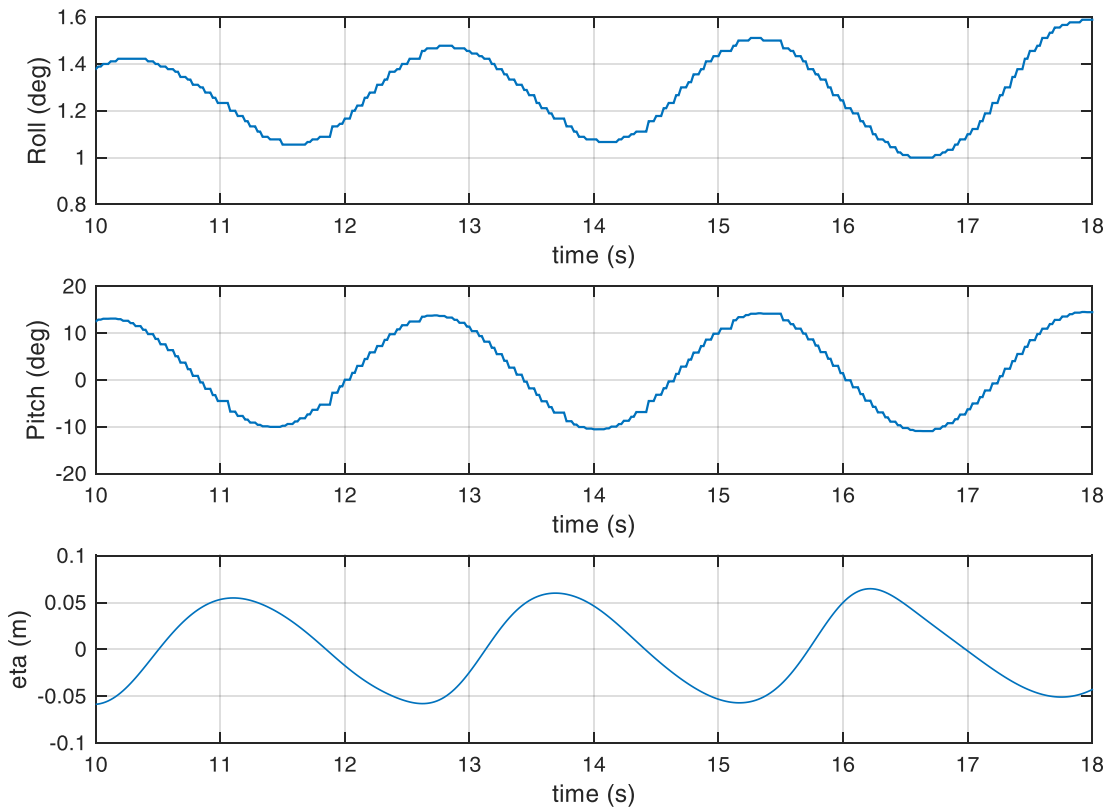

c054.mat

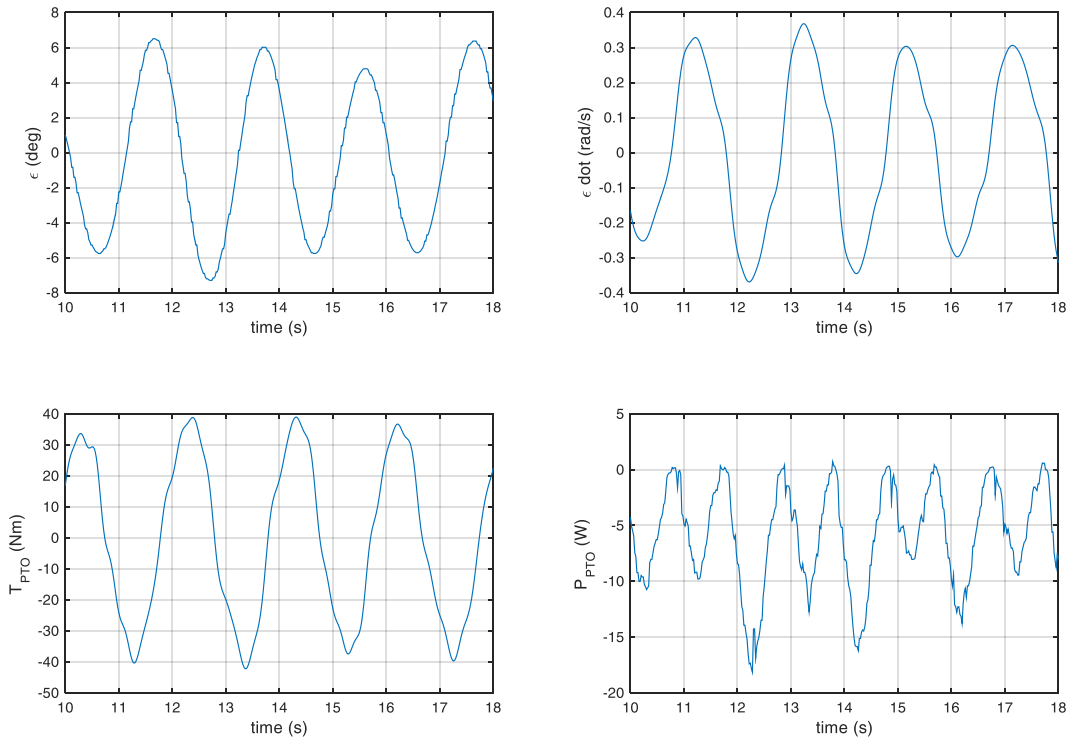

c054.mat

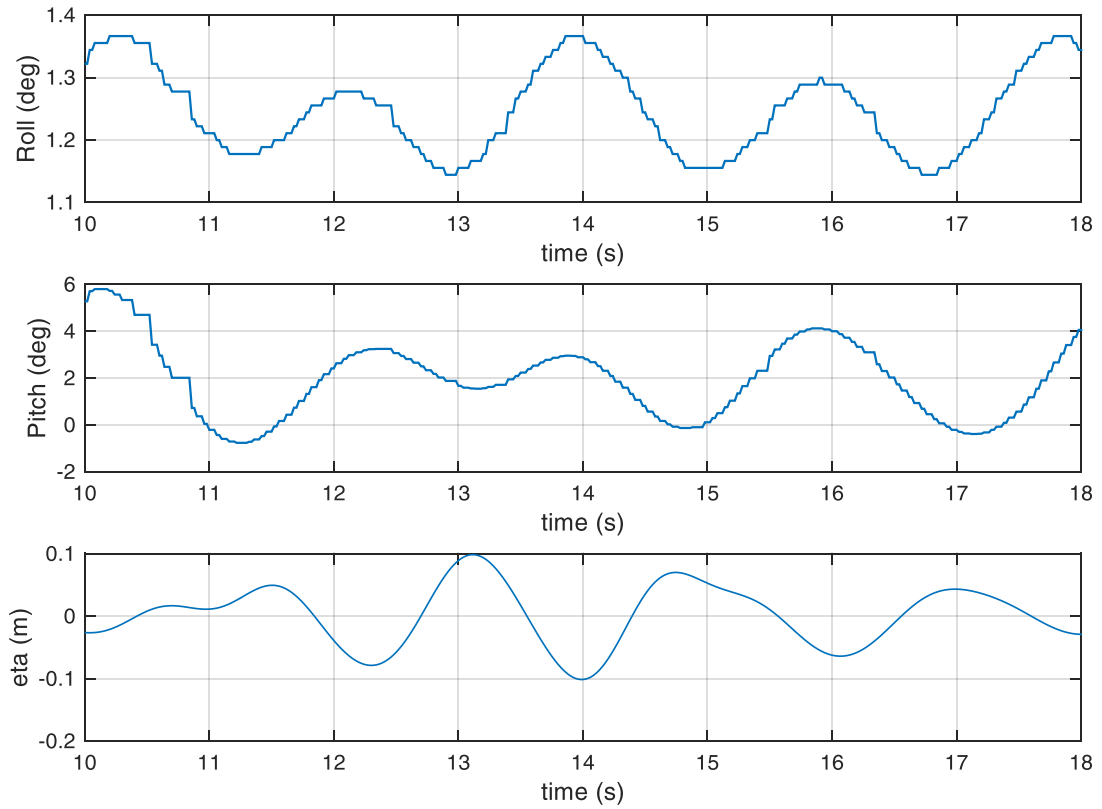

c055.mat

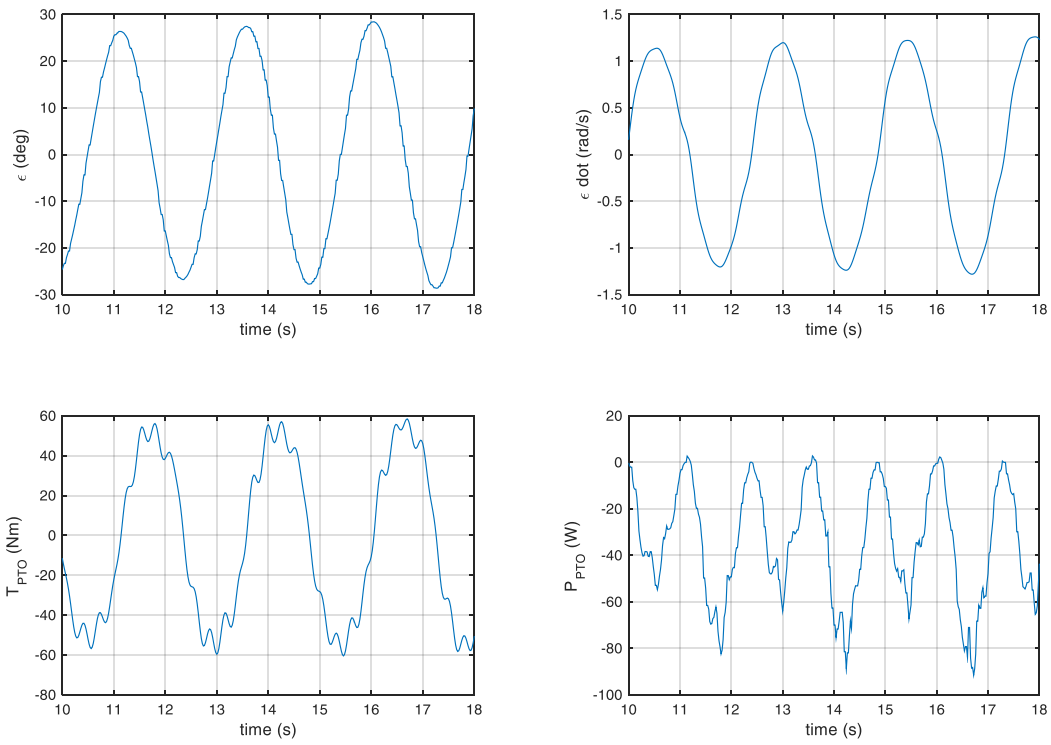

c055.mat

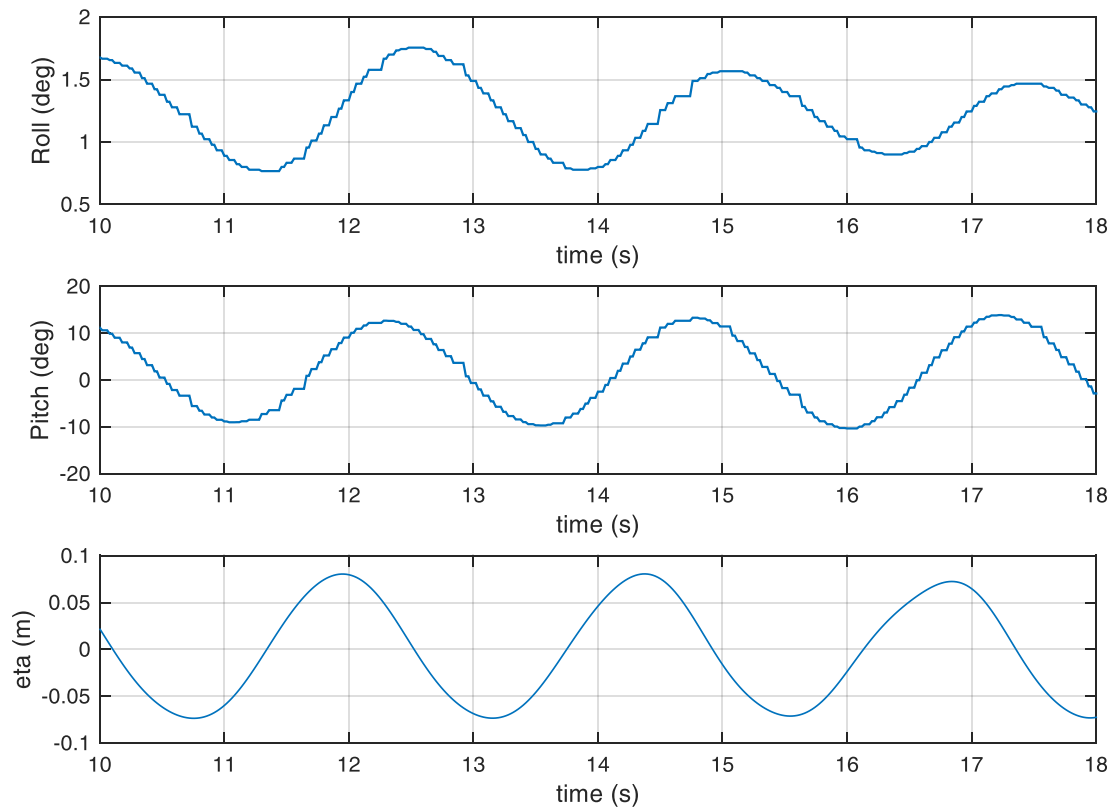

c056.mat

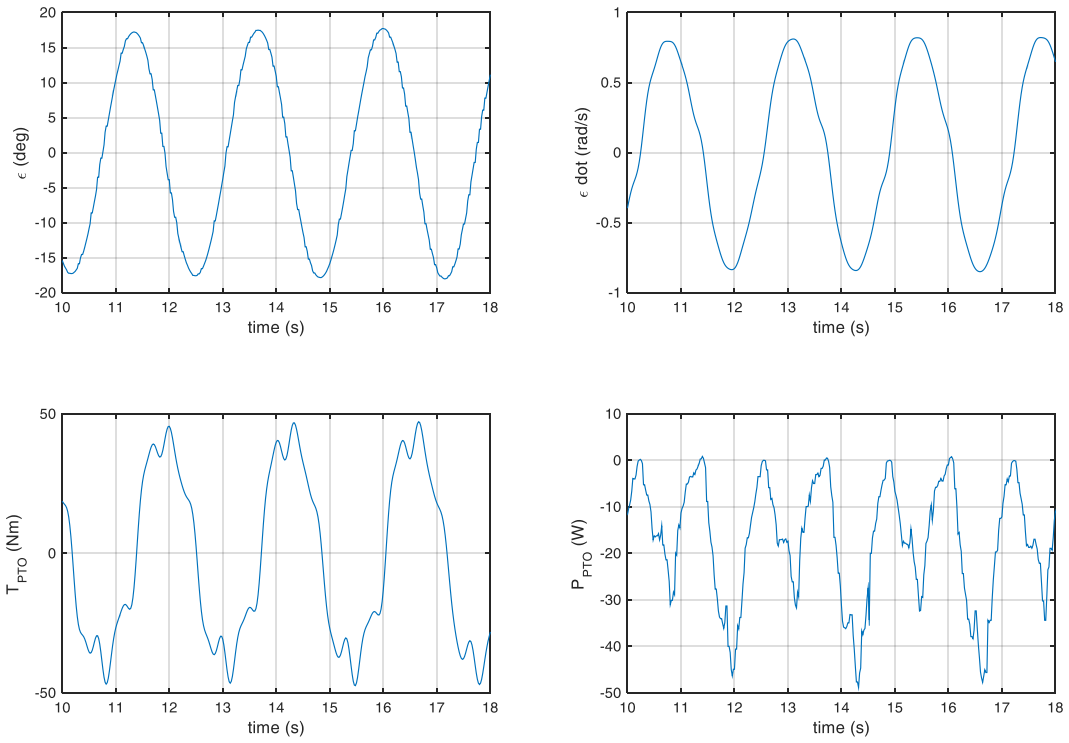

c056.mat

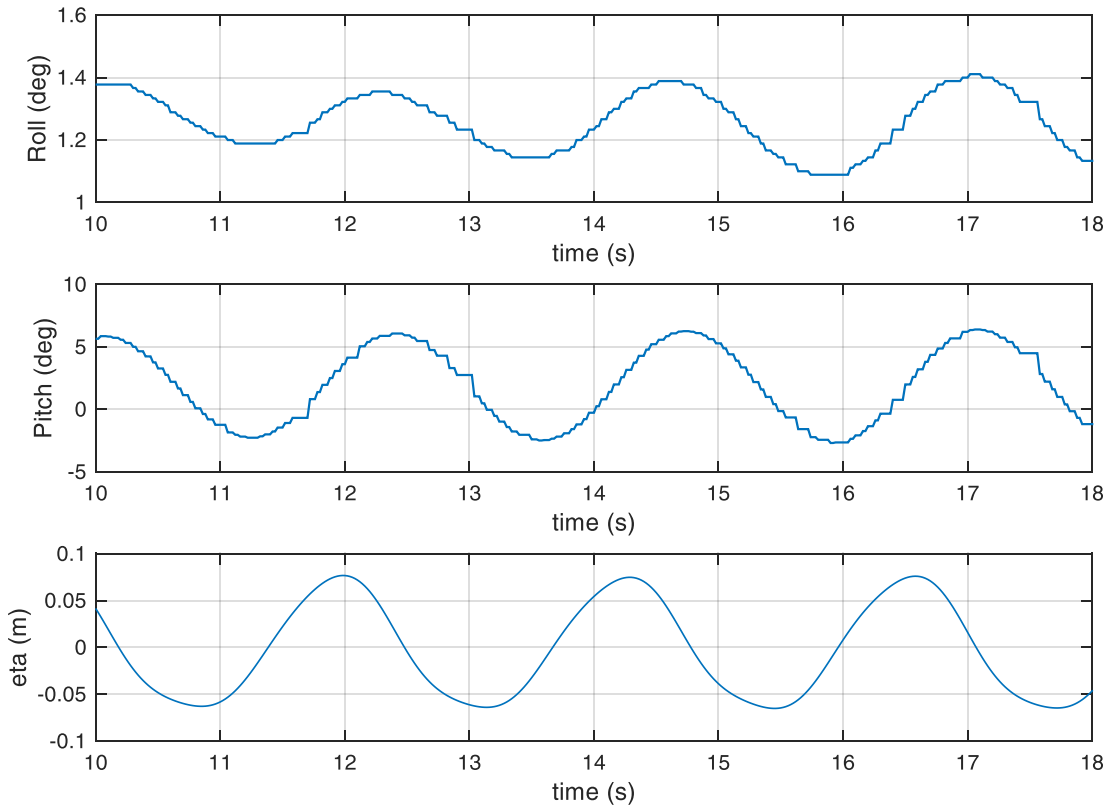

c057.mat

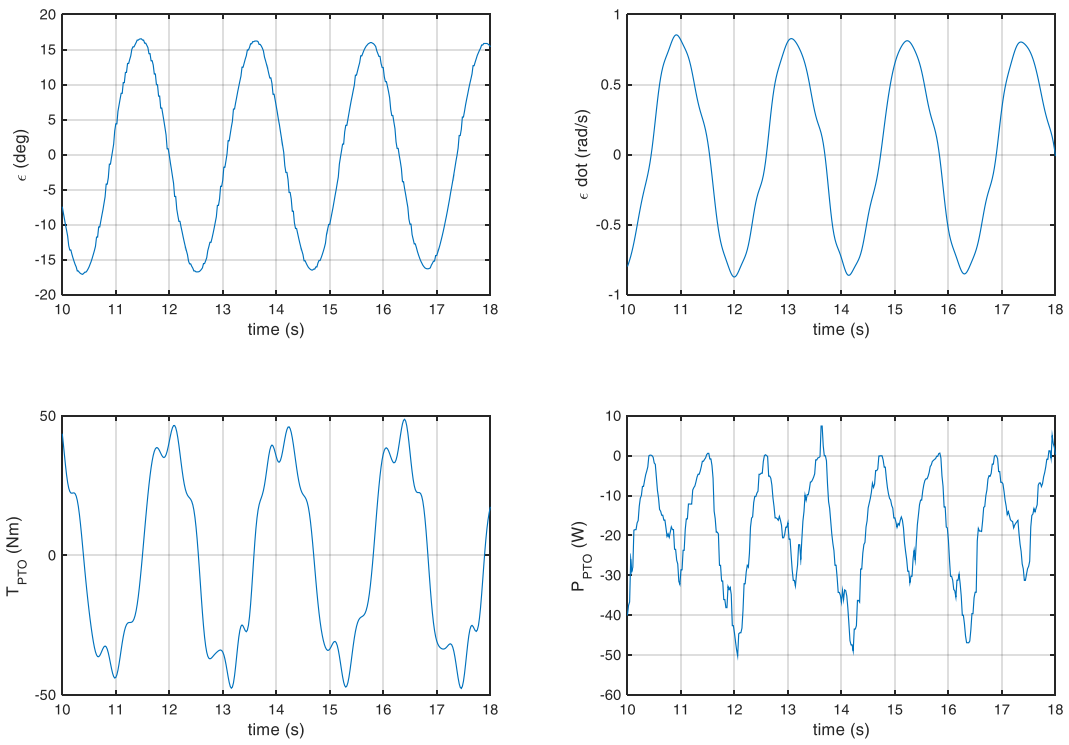

c057.mat

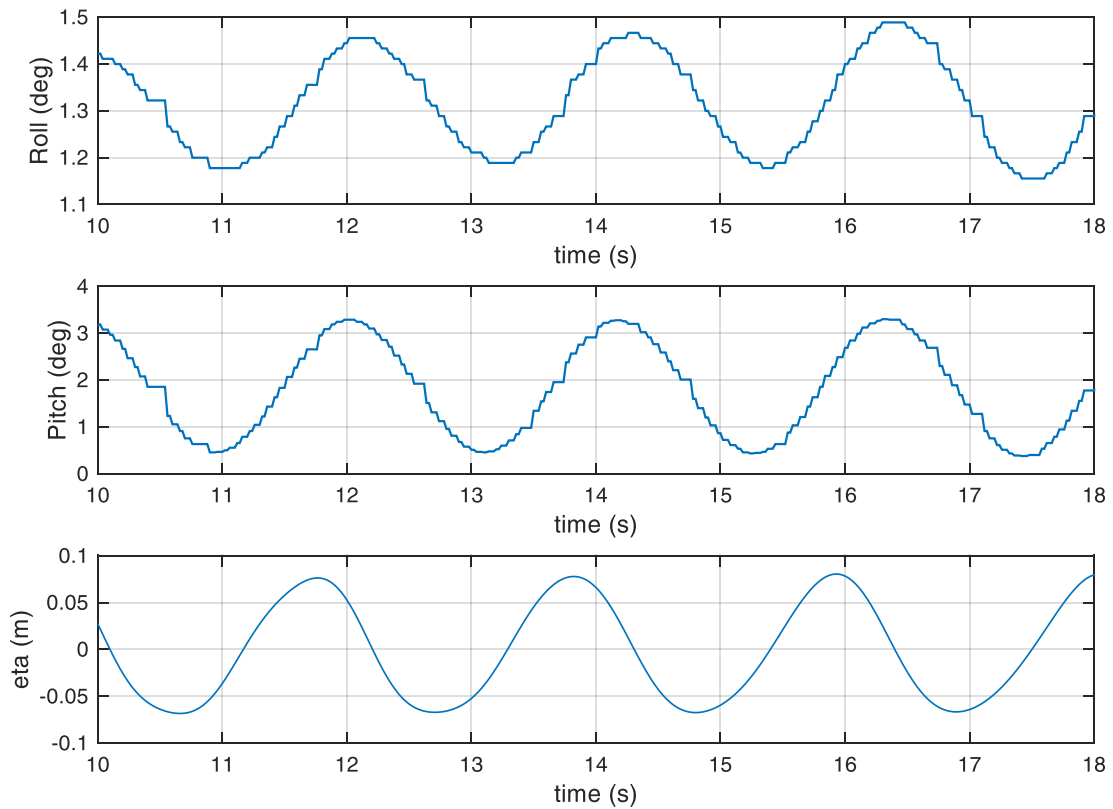

c058.mat

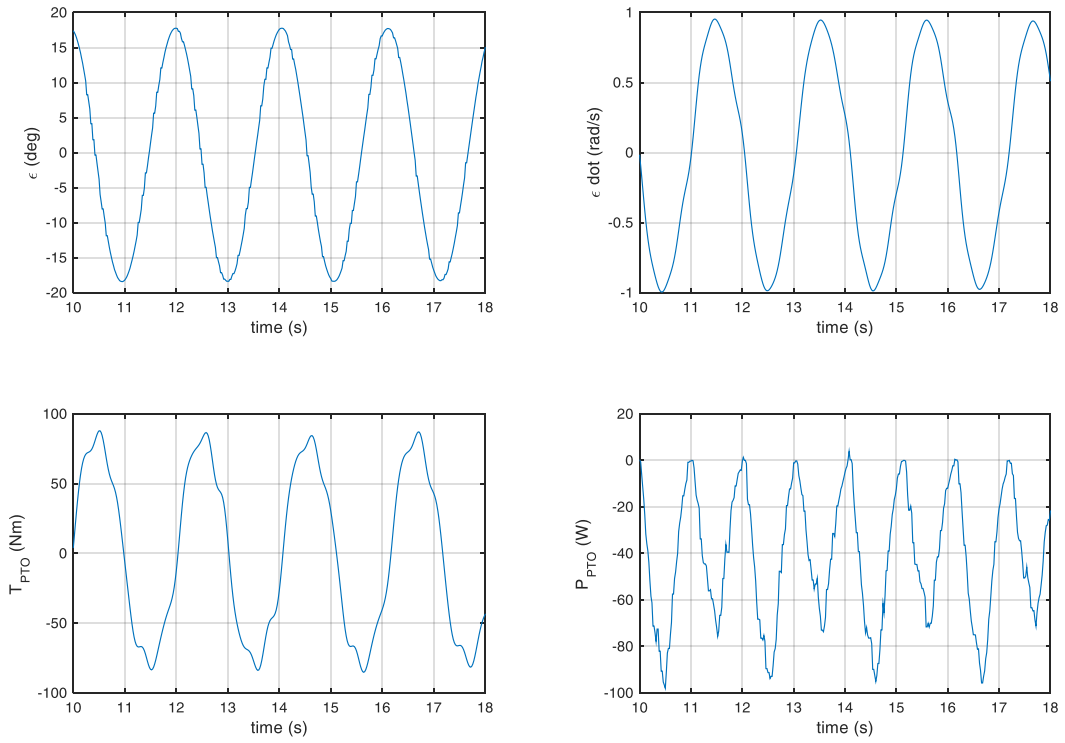

c058.mat

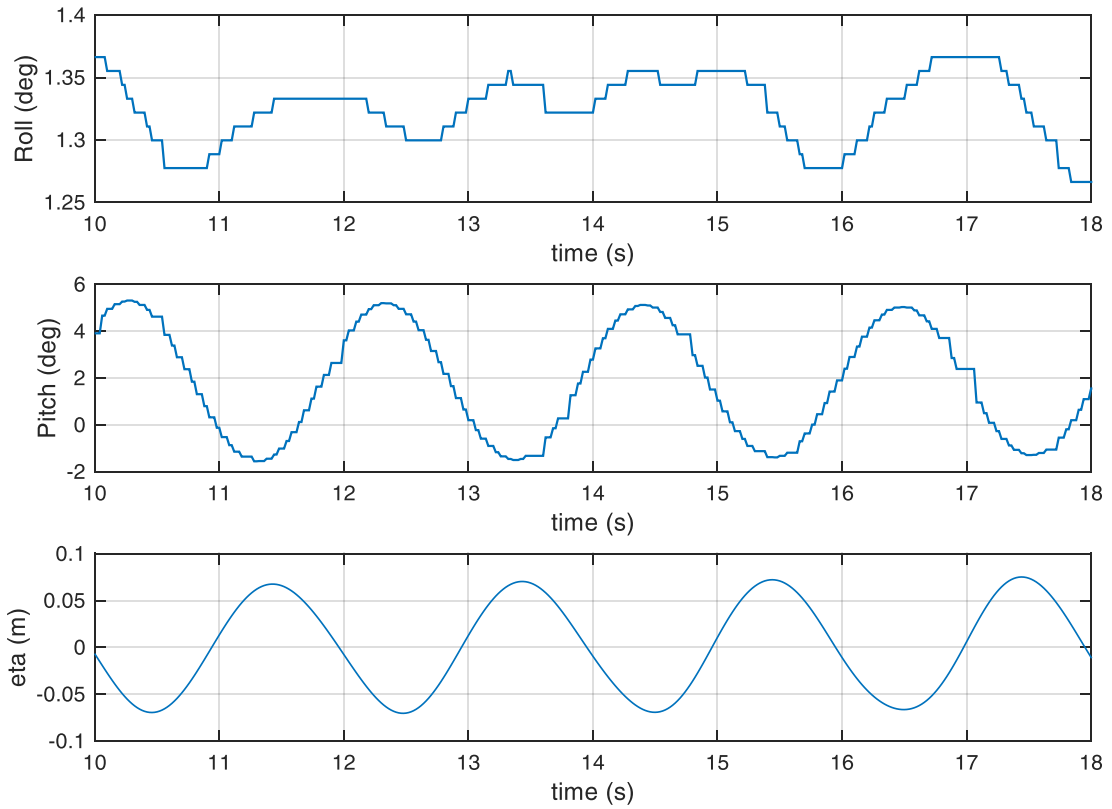

c059.mat

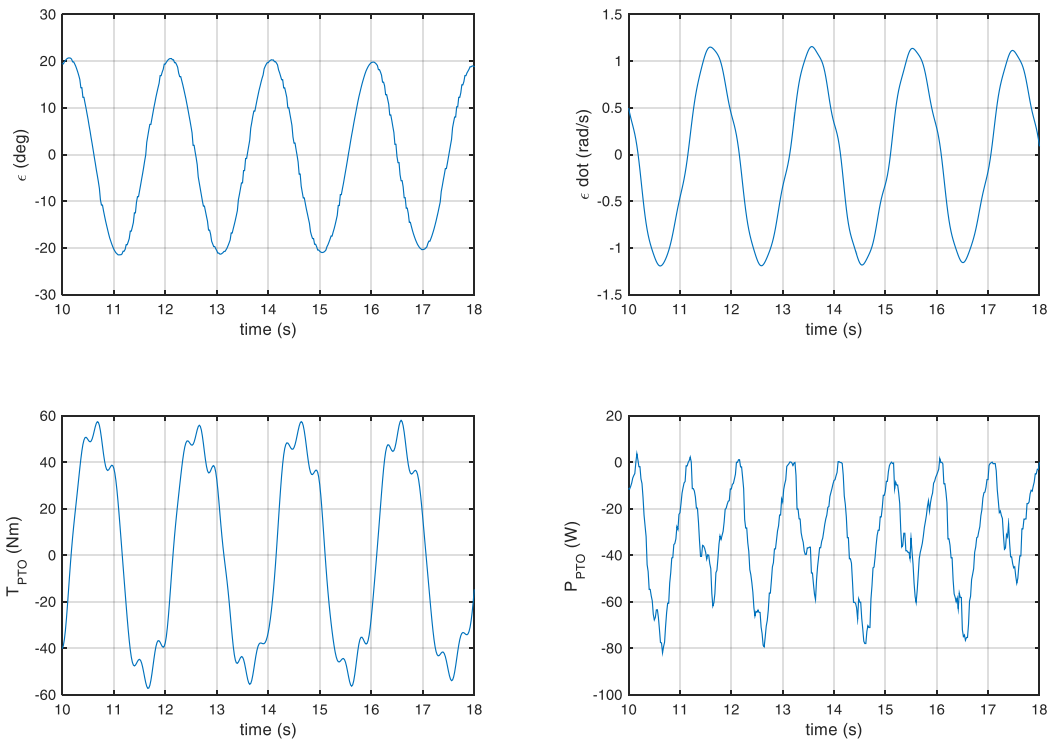

c059.mat

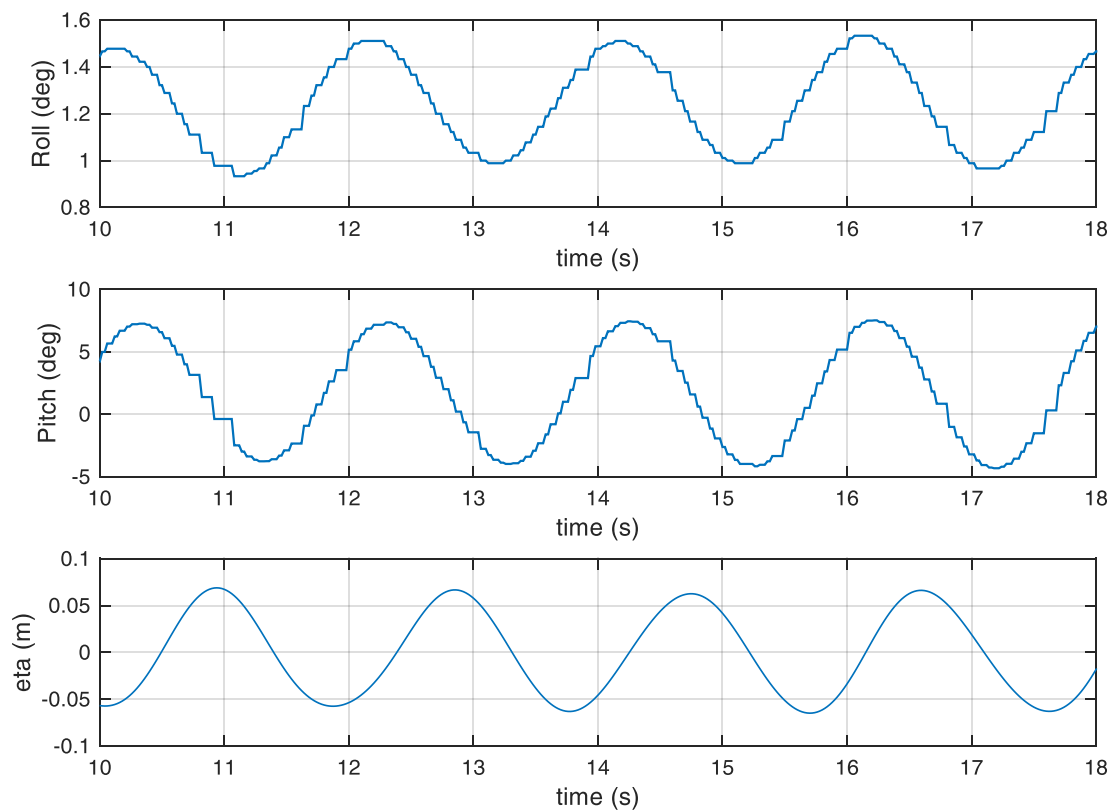

c060.mat

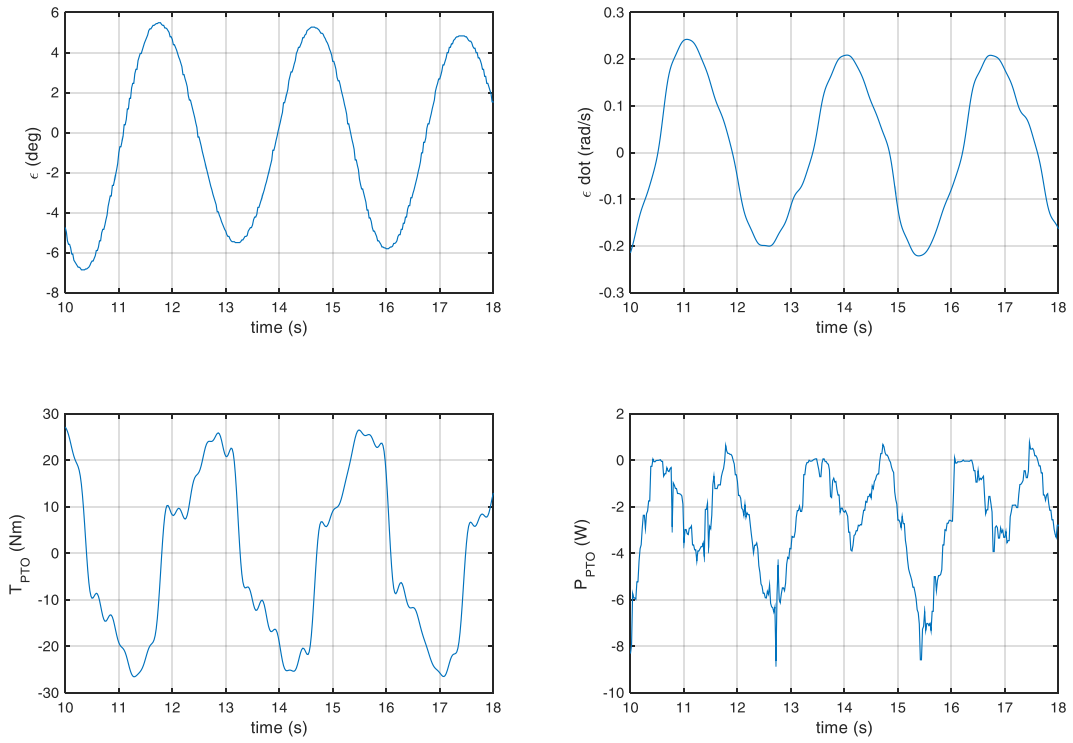

c060.mat

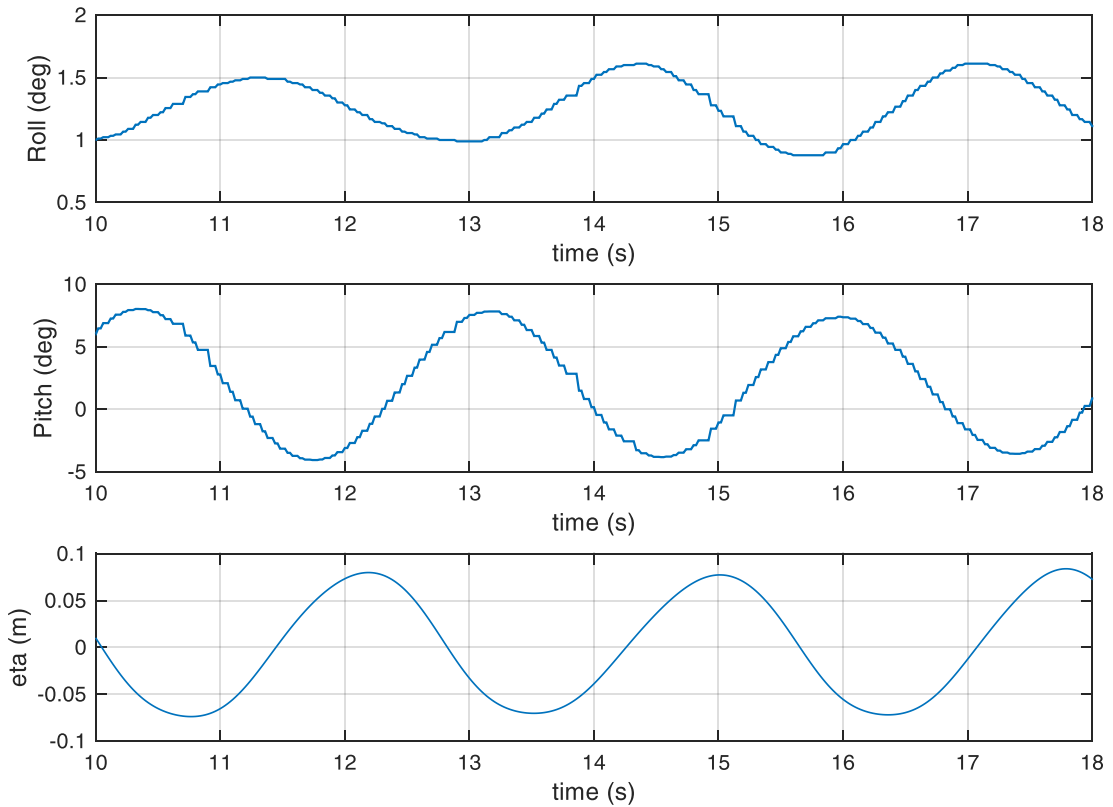

c061.mat

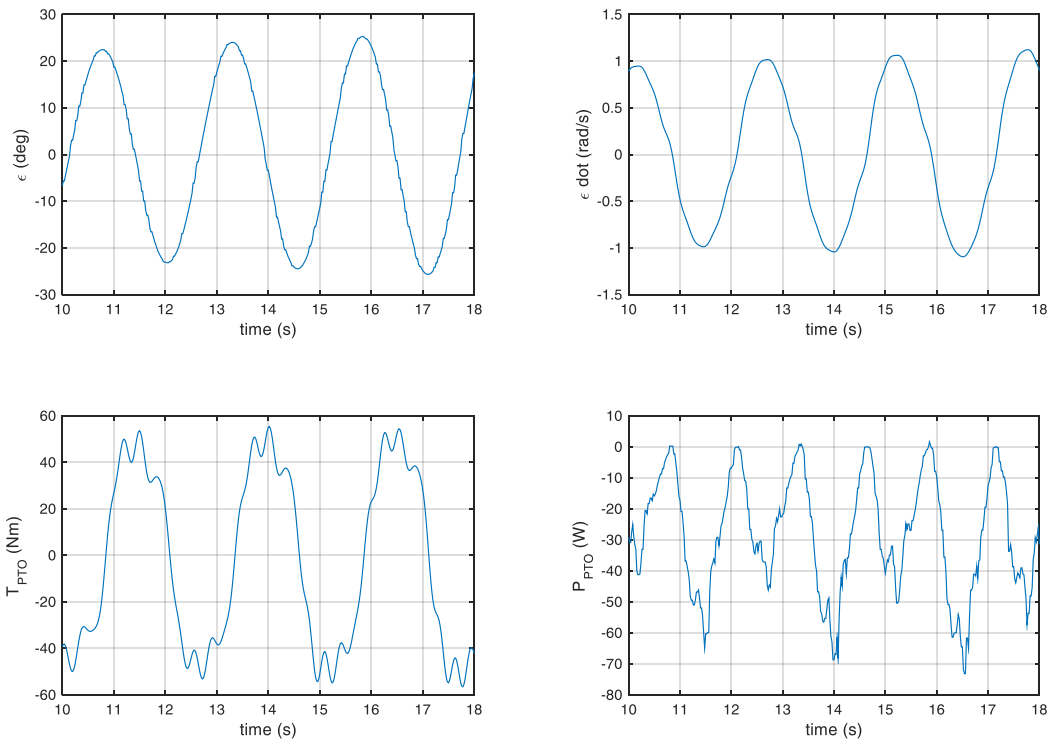

c061.mat

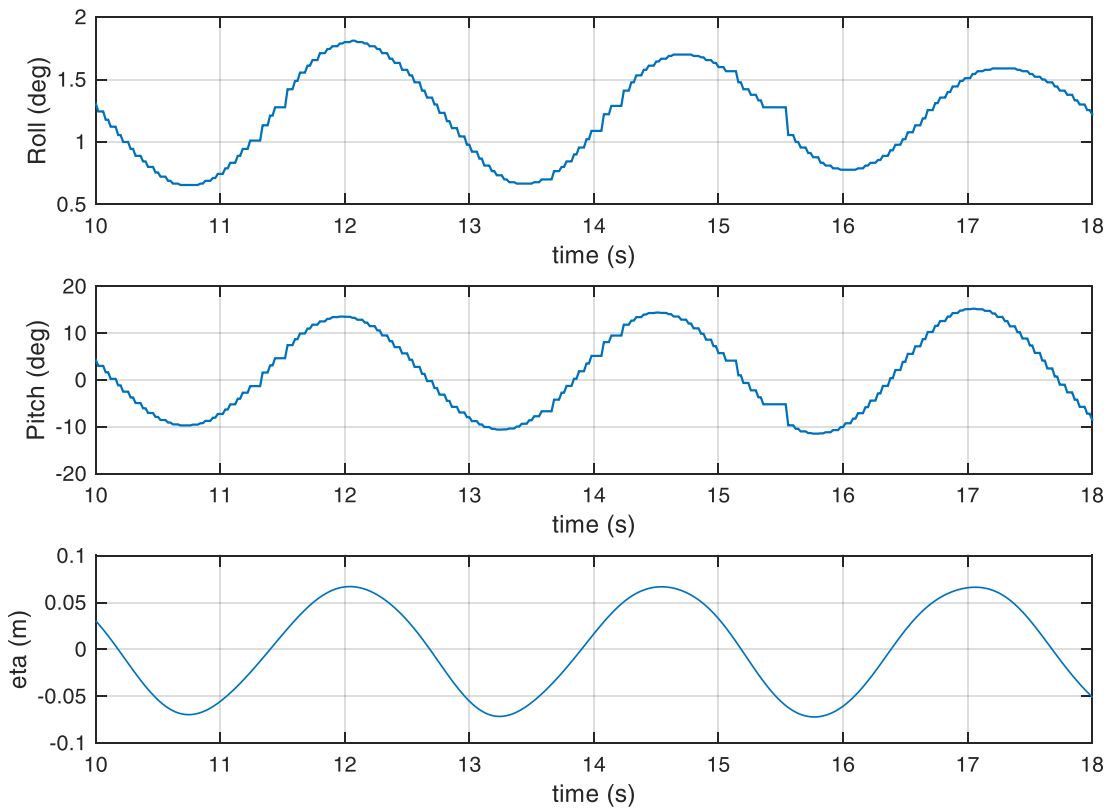

c062.mat

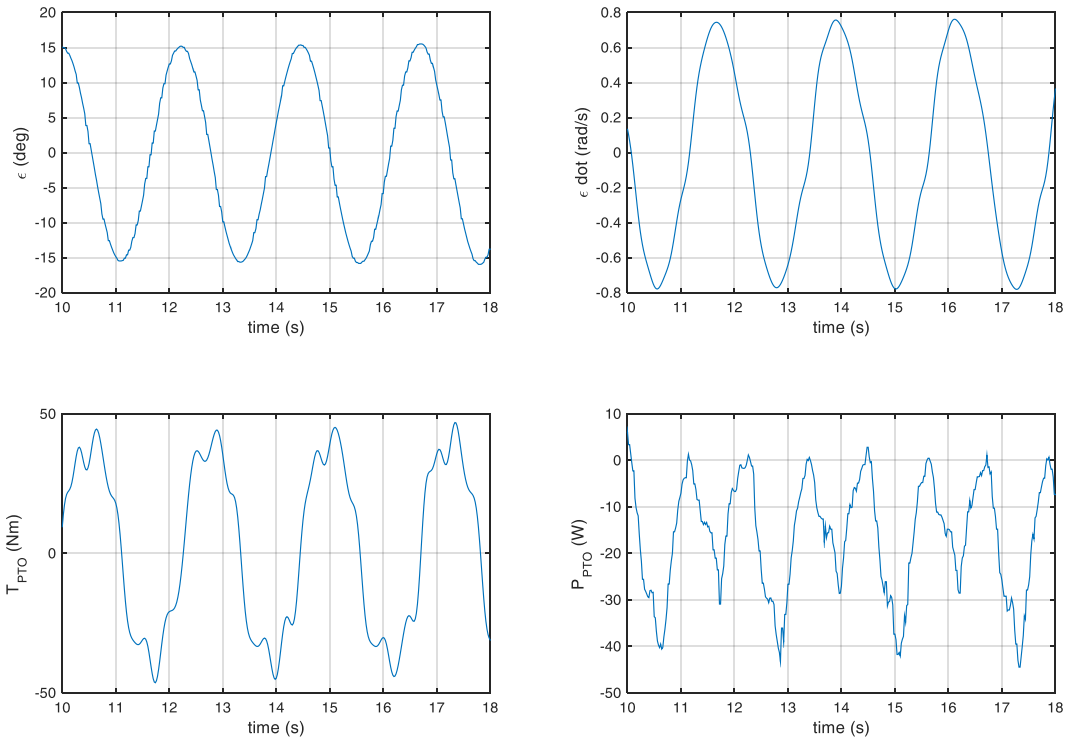

c062.mat

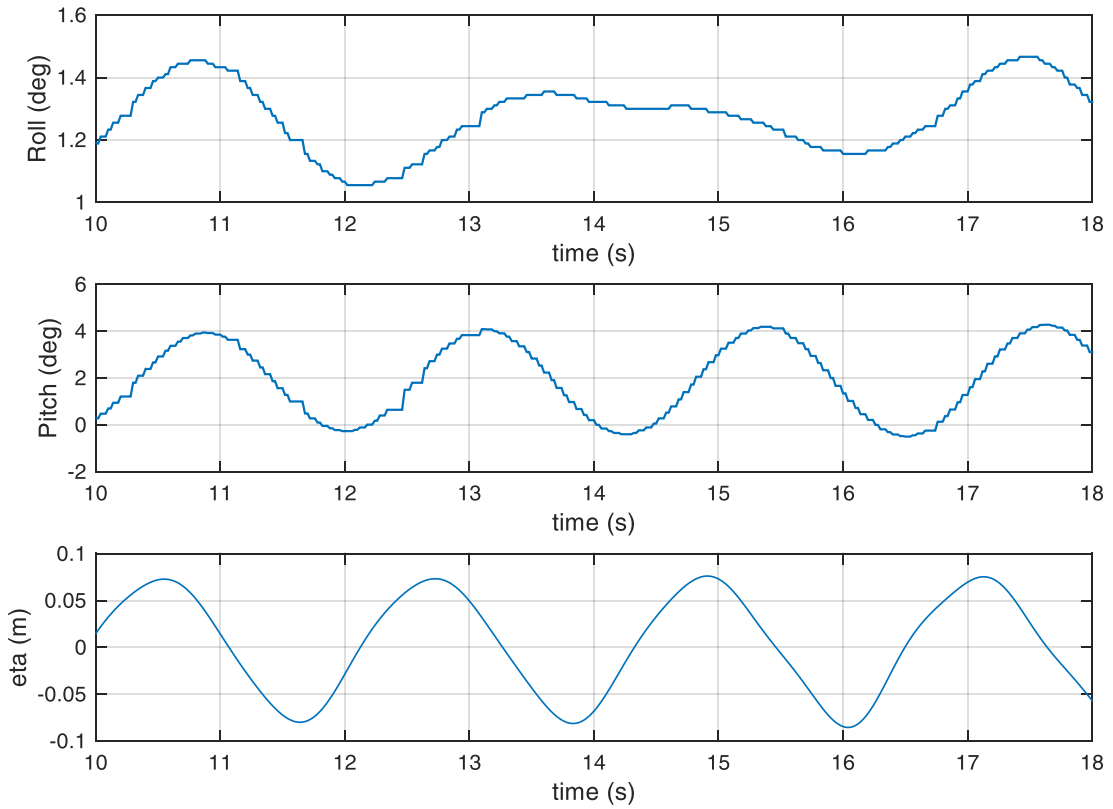

c063.mat

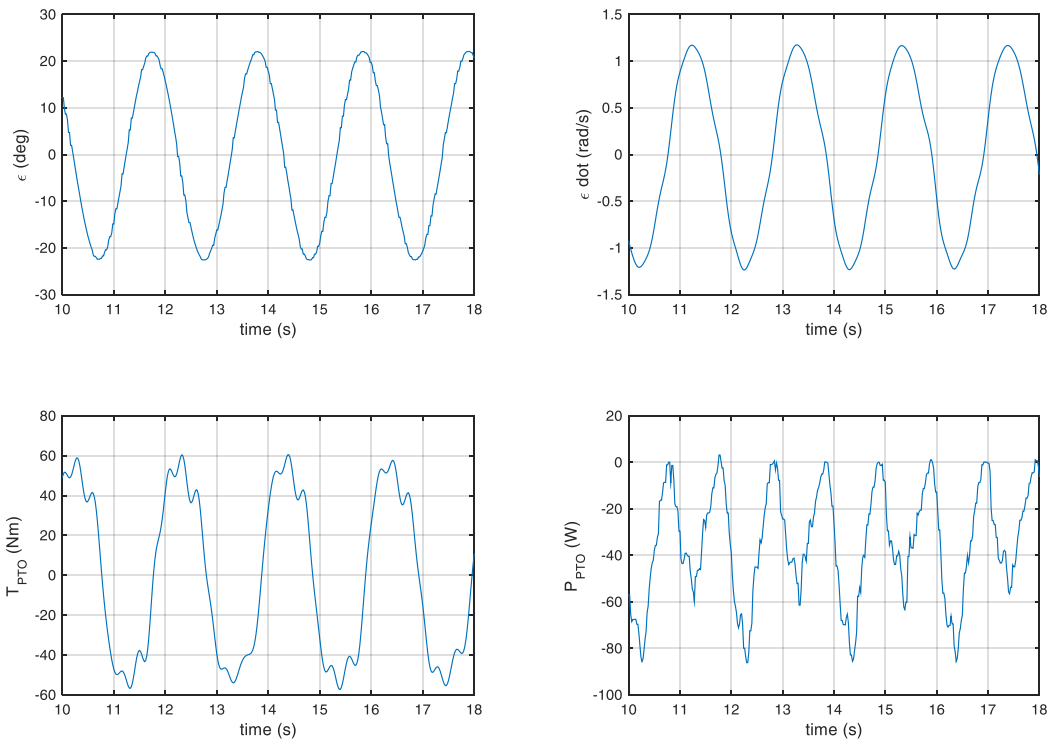

c063.mat

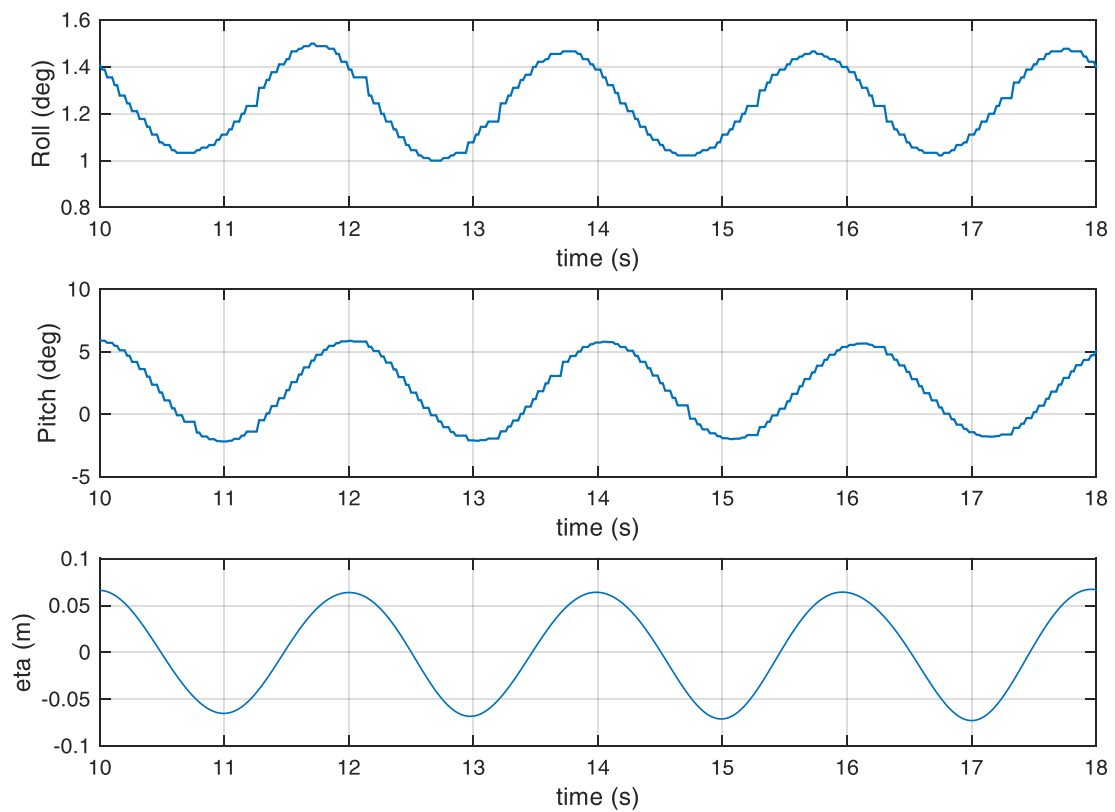

c064.mat

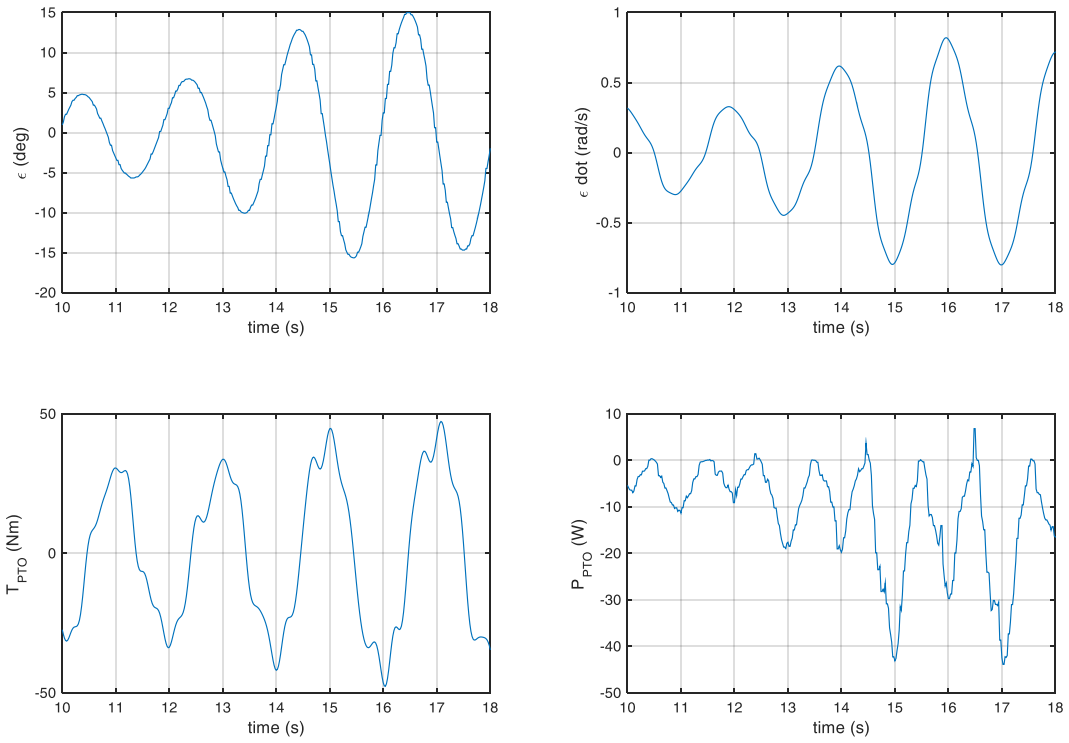

c064.mat

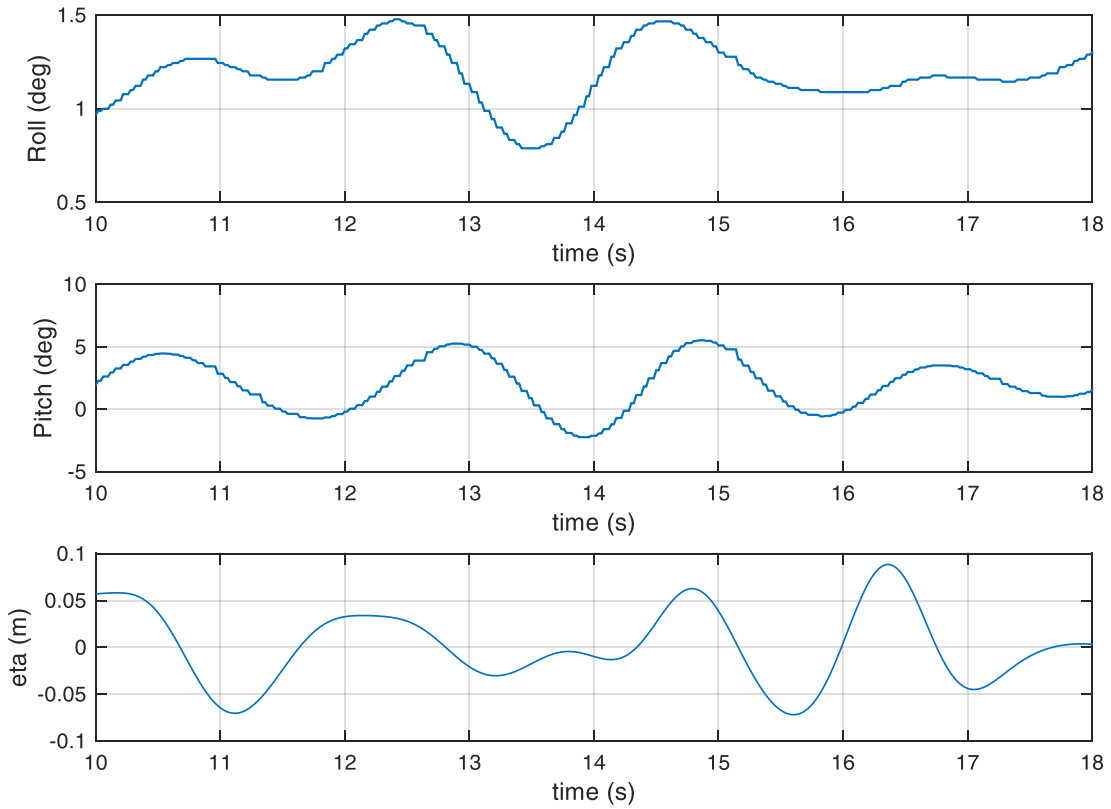

c065.mat

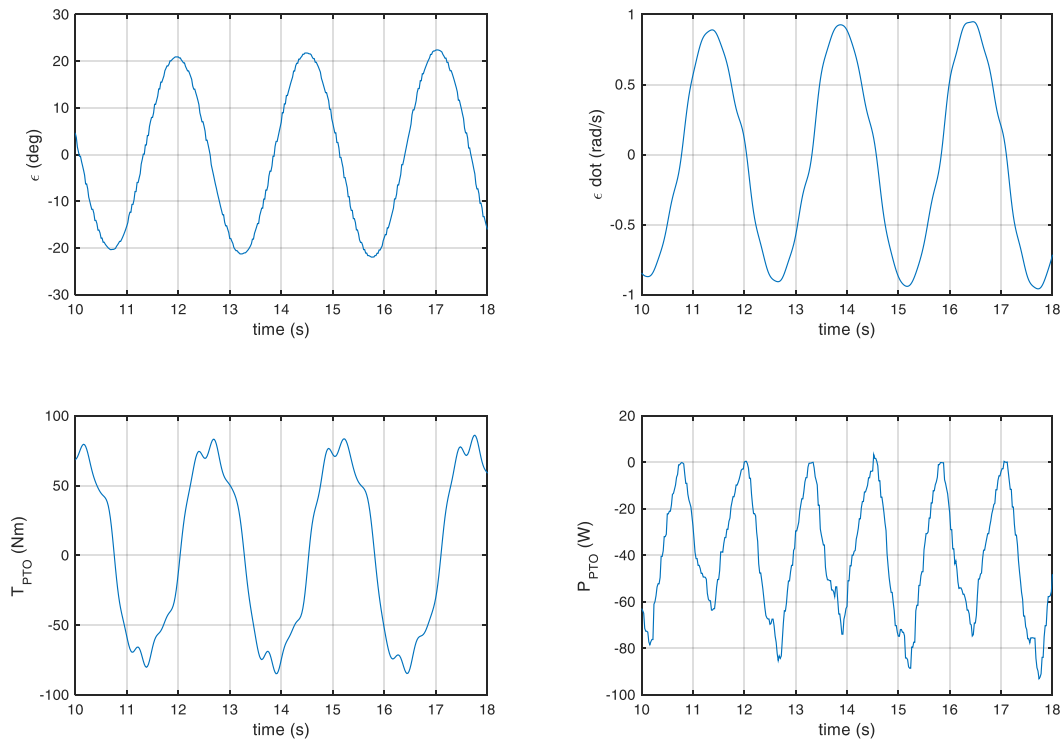

c065.mat

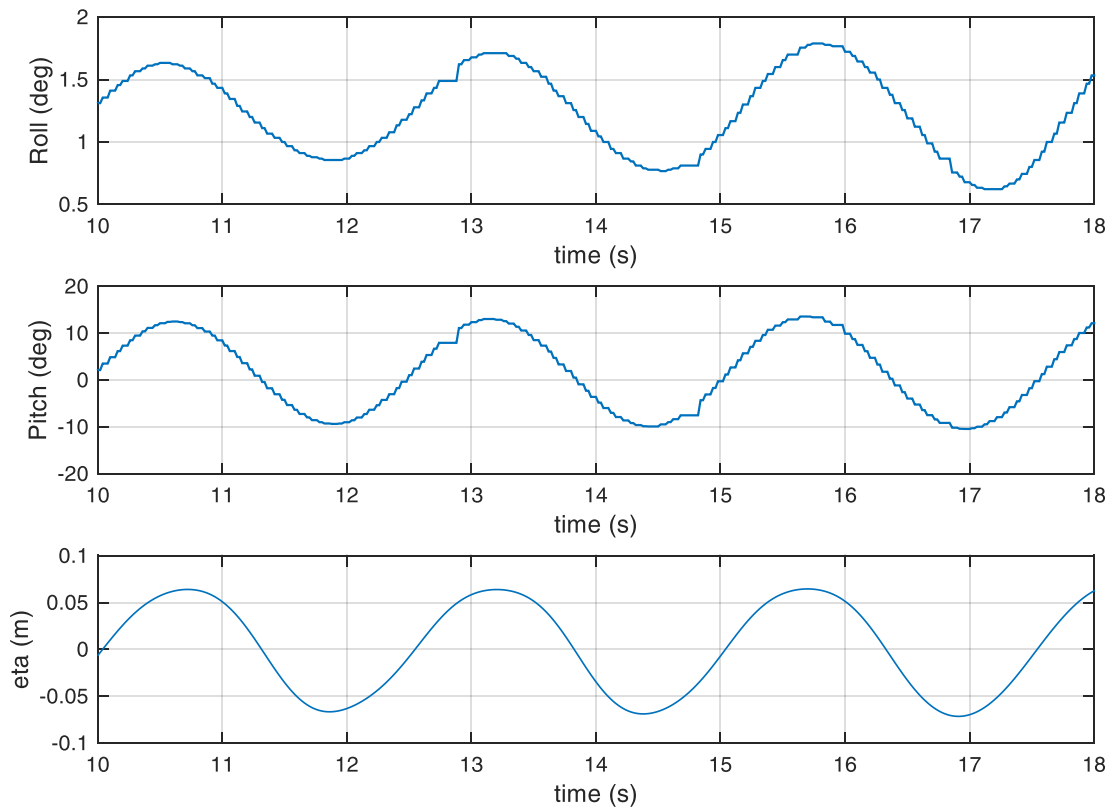

c066.mat

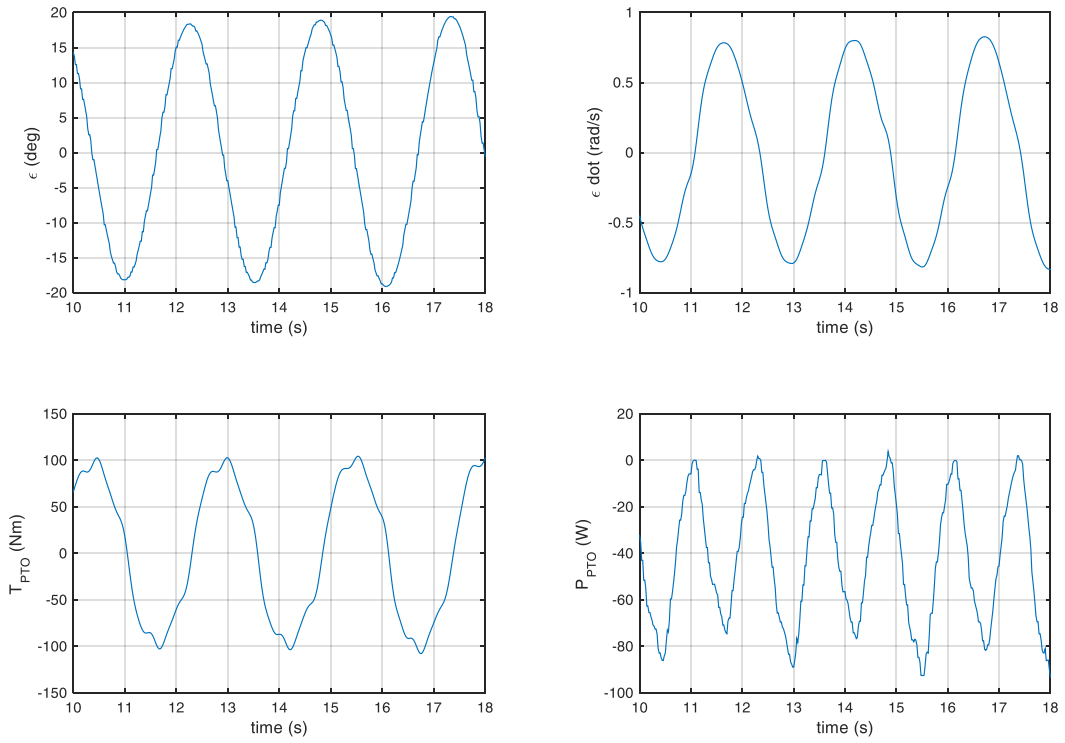

c066.mat

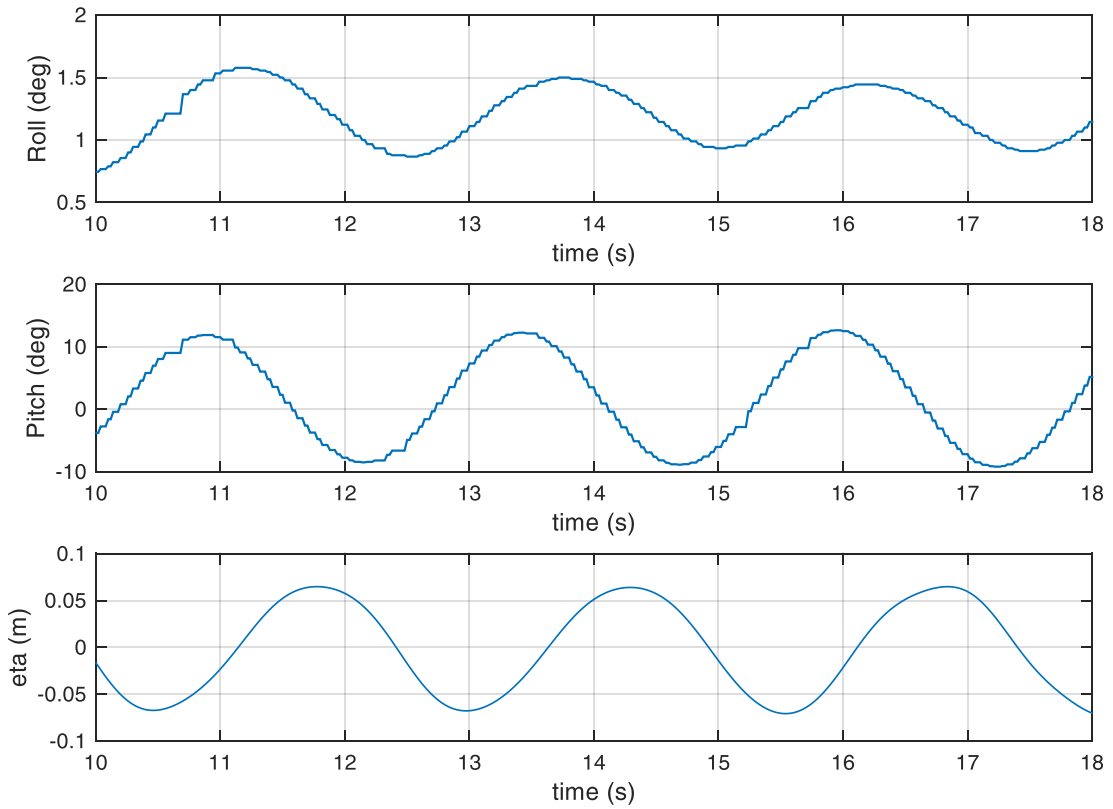

c067.mat

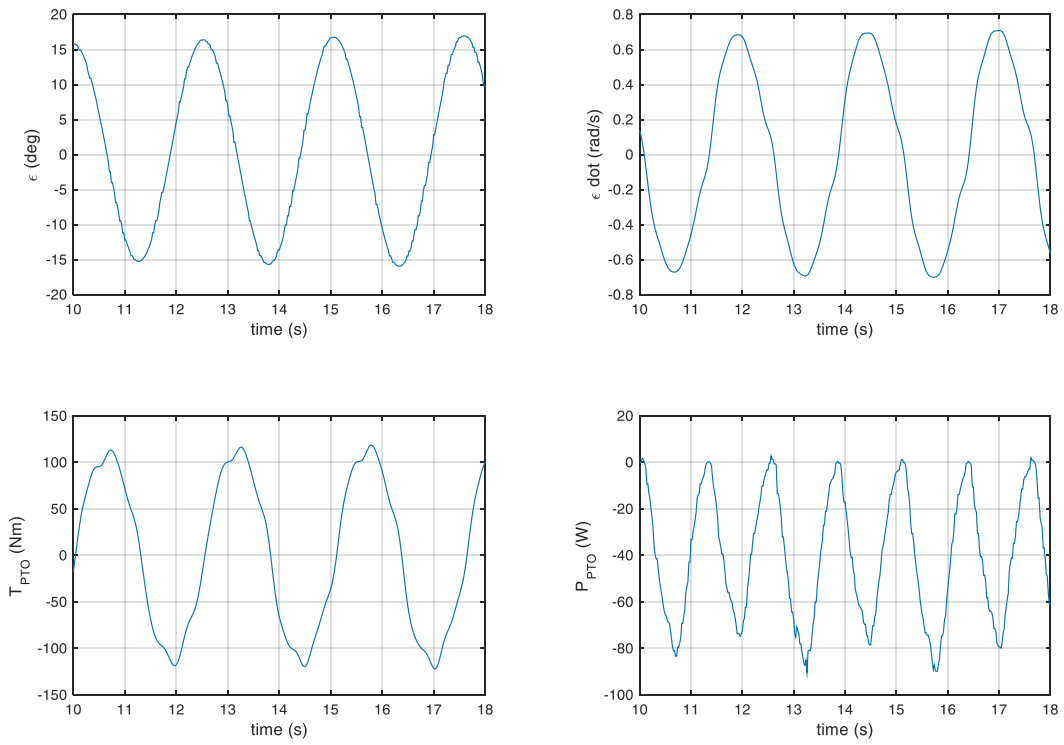

c067.mat

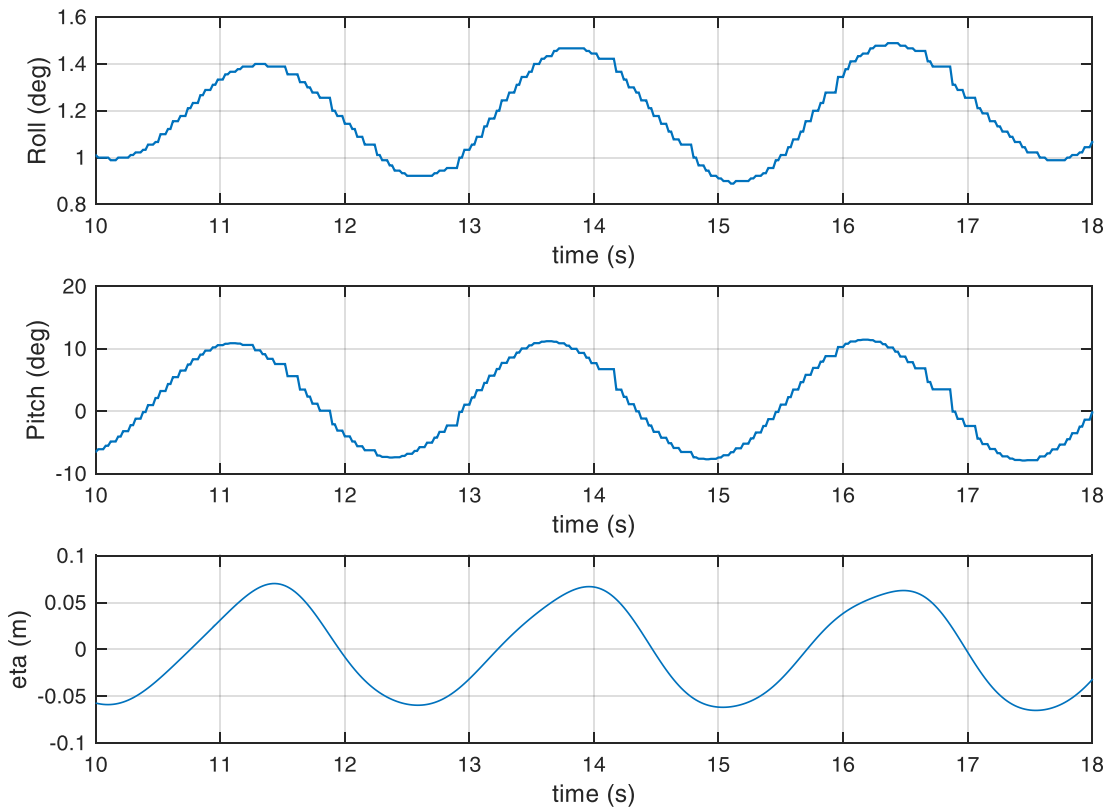

c068.mat

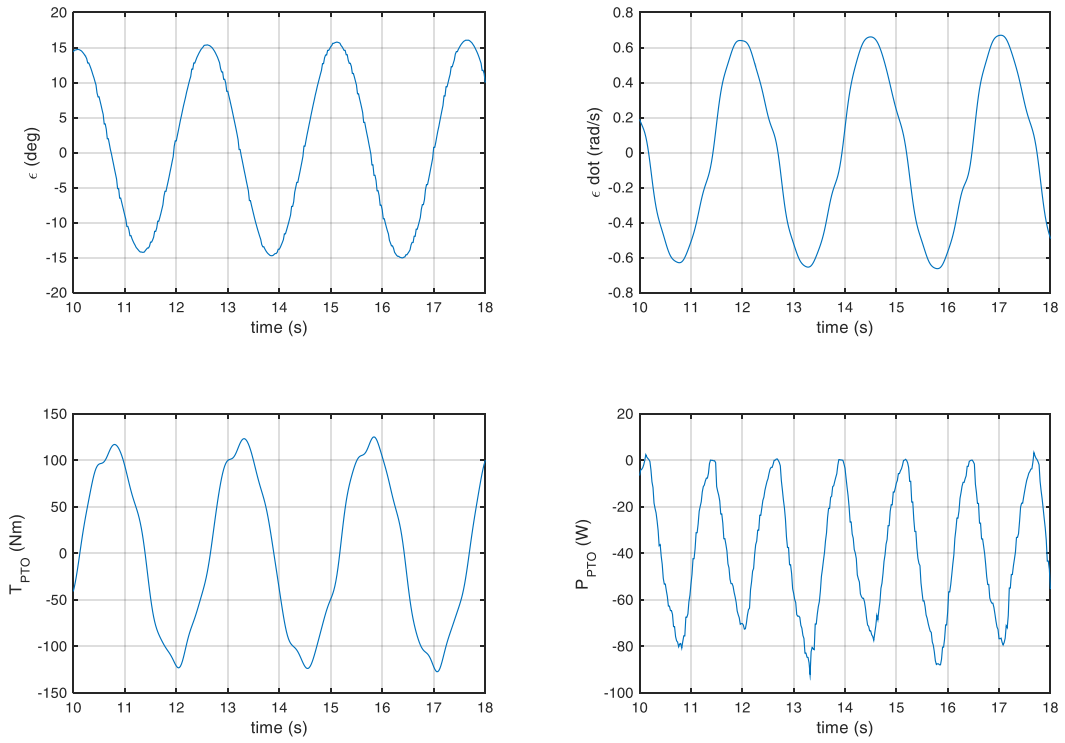

c068.mat

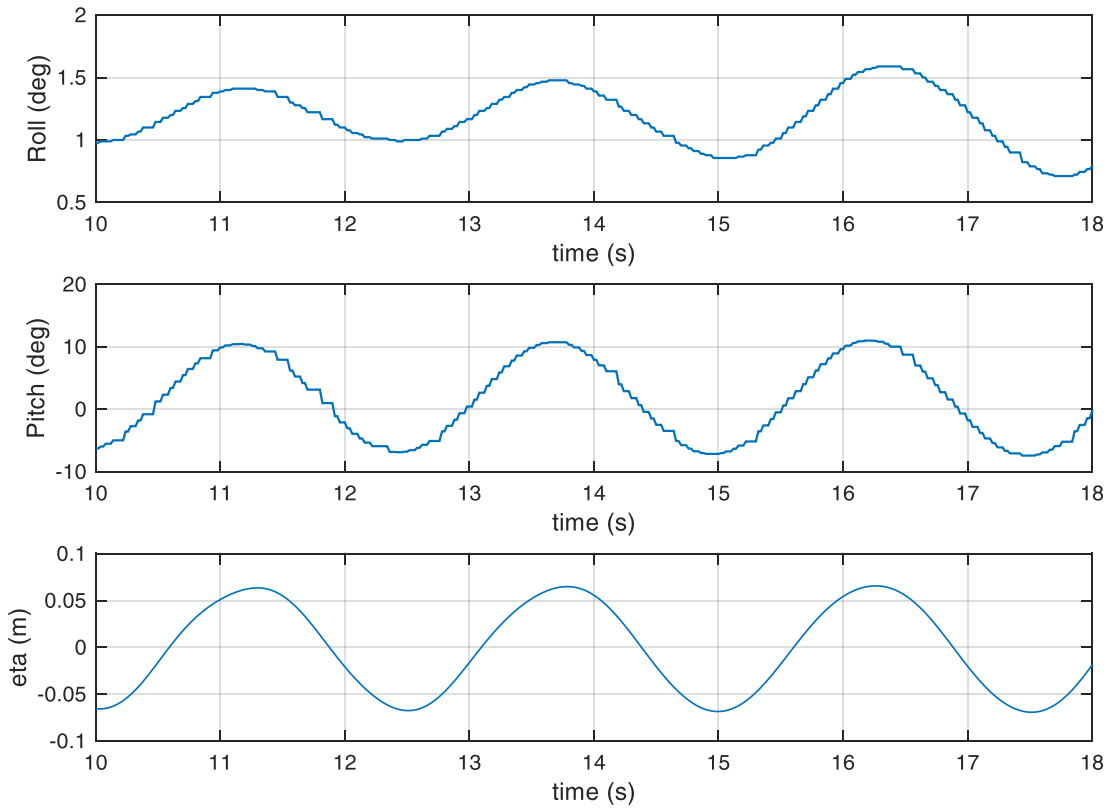

c069.mat

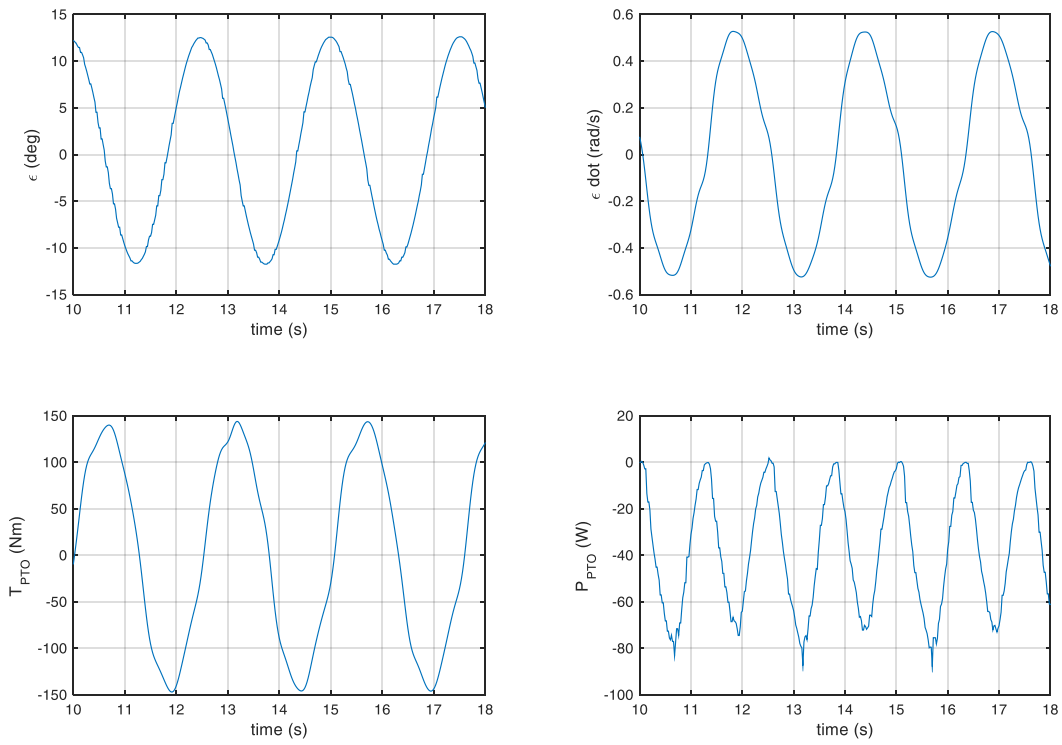

c069.mat

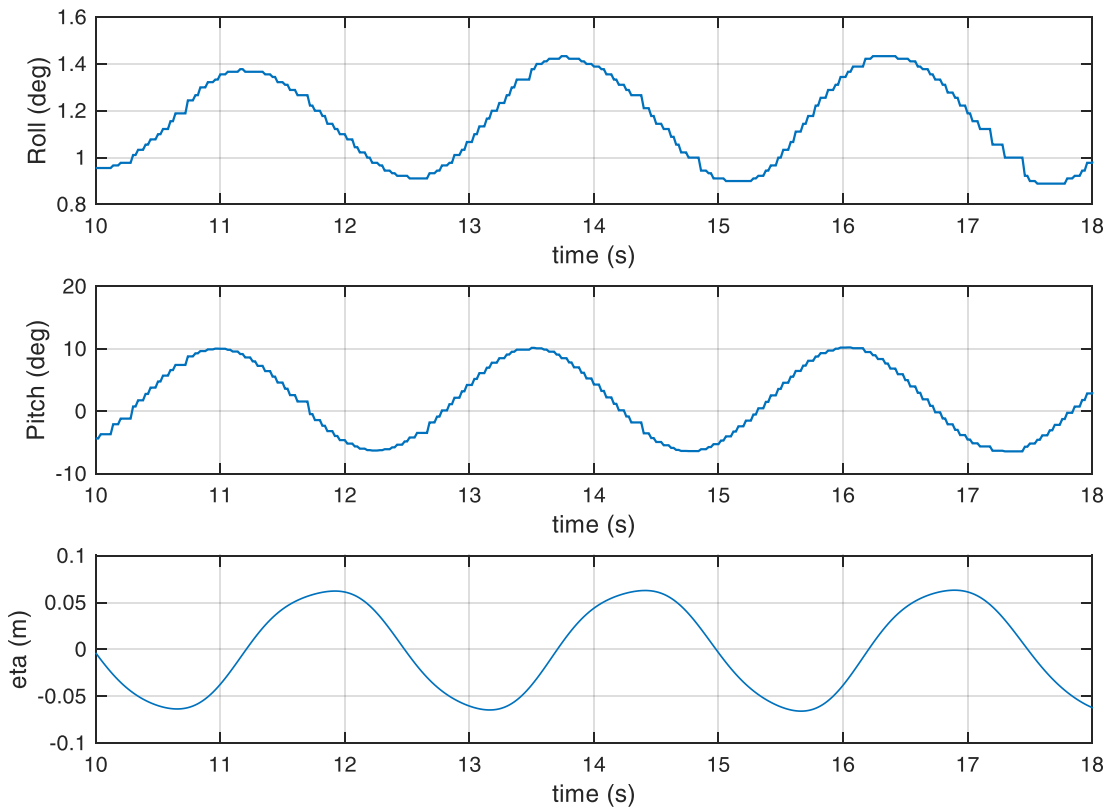

c070.mat

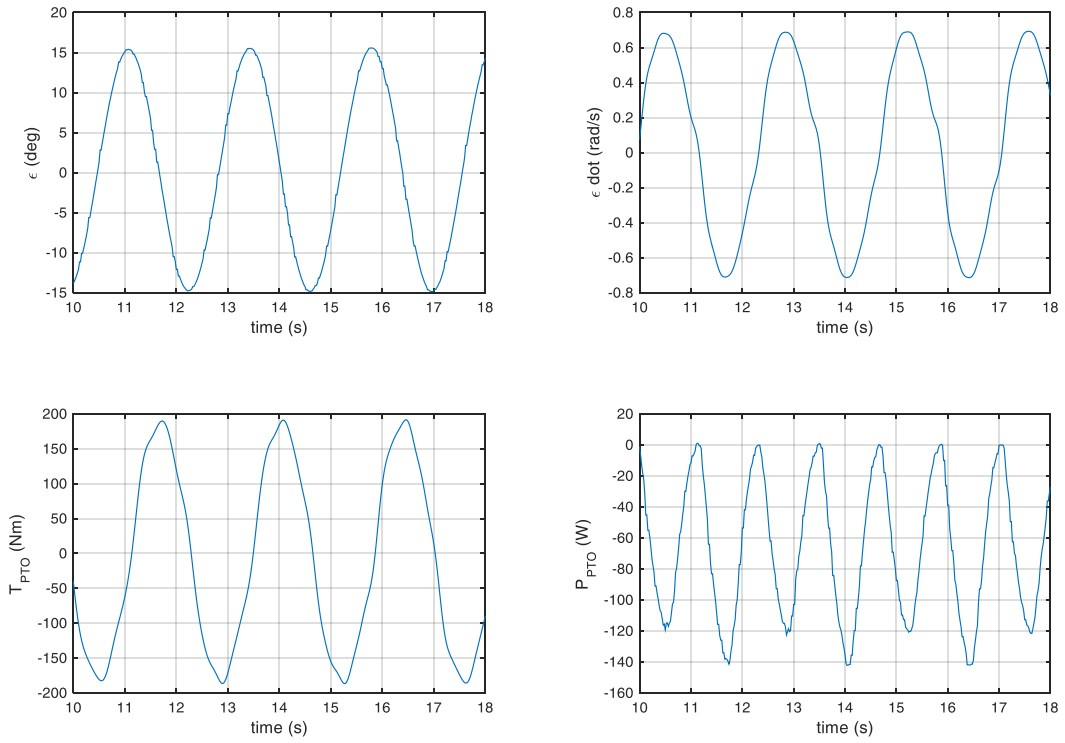

c070.mat

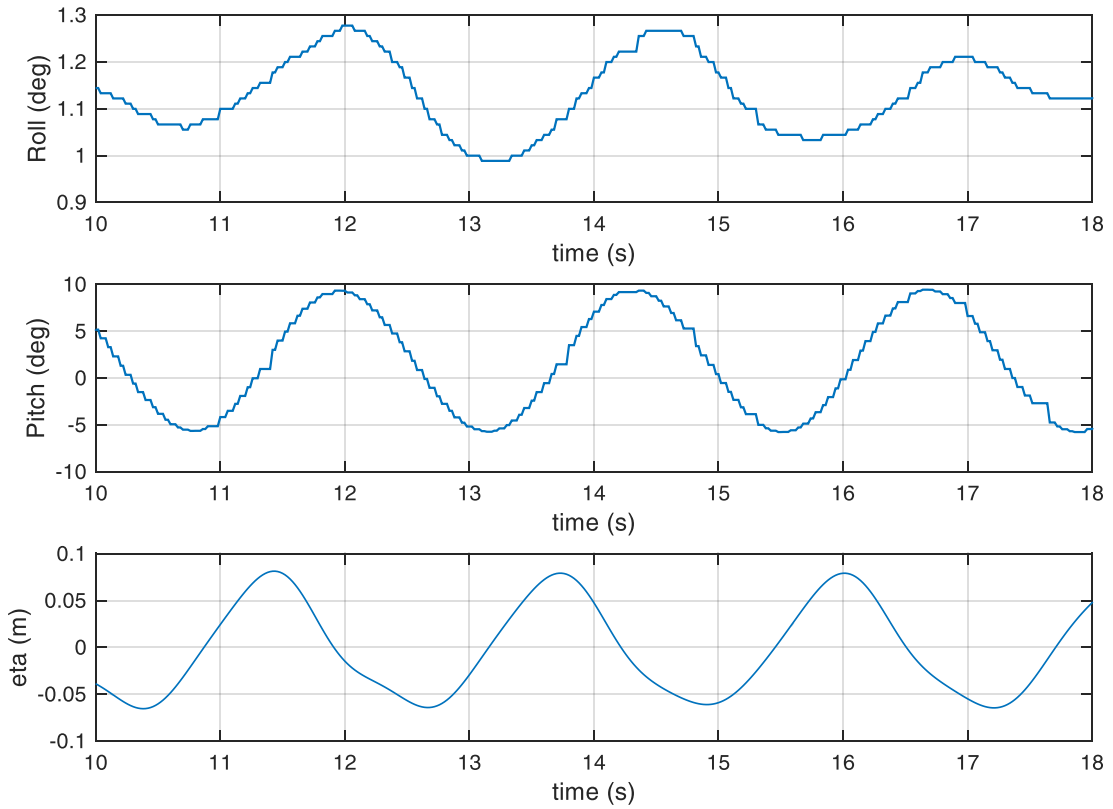

c071.mat

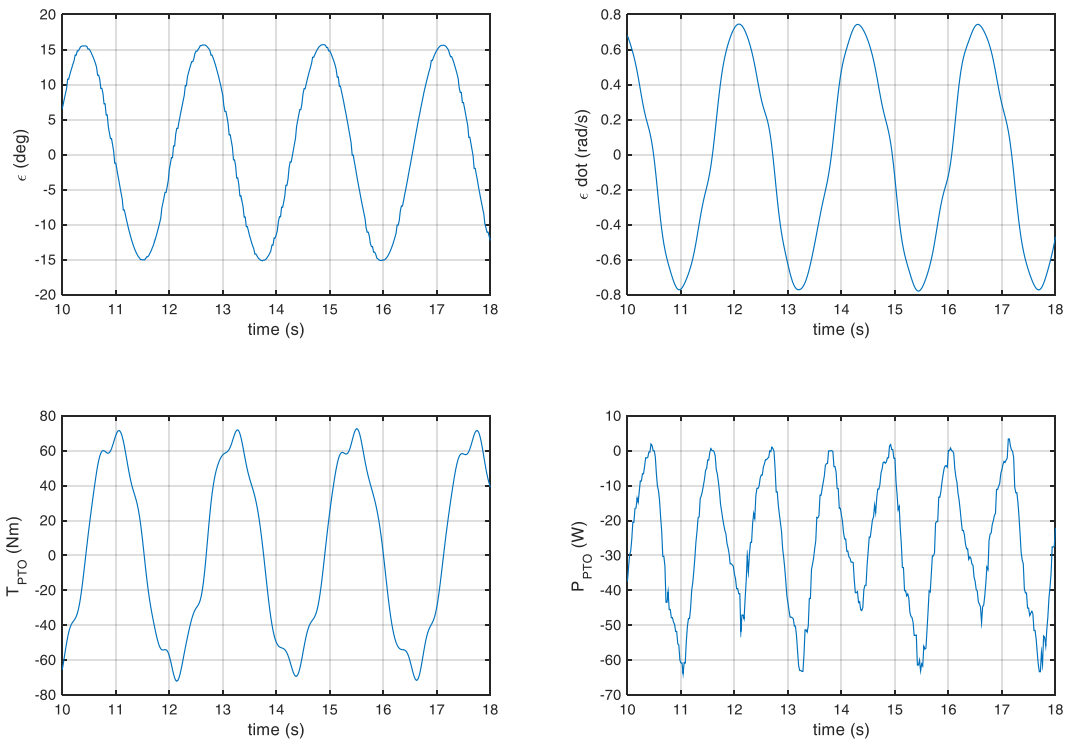

c071.mat

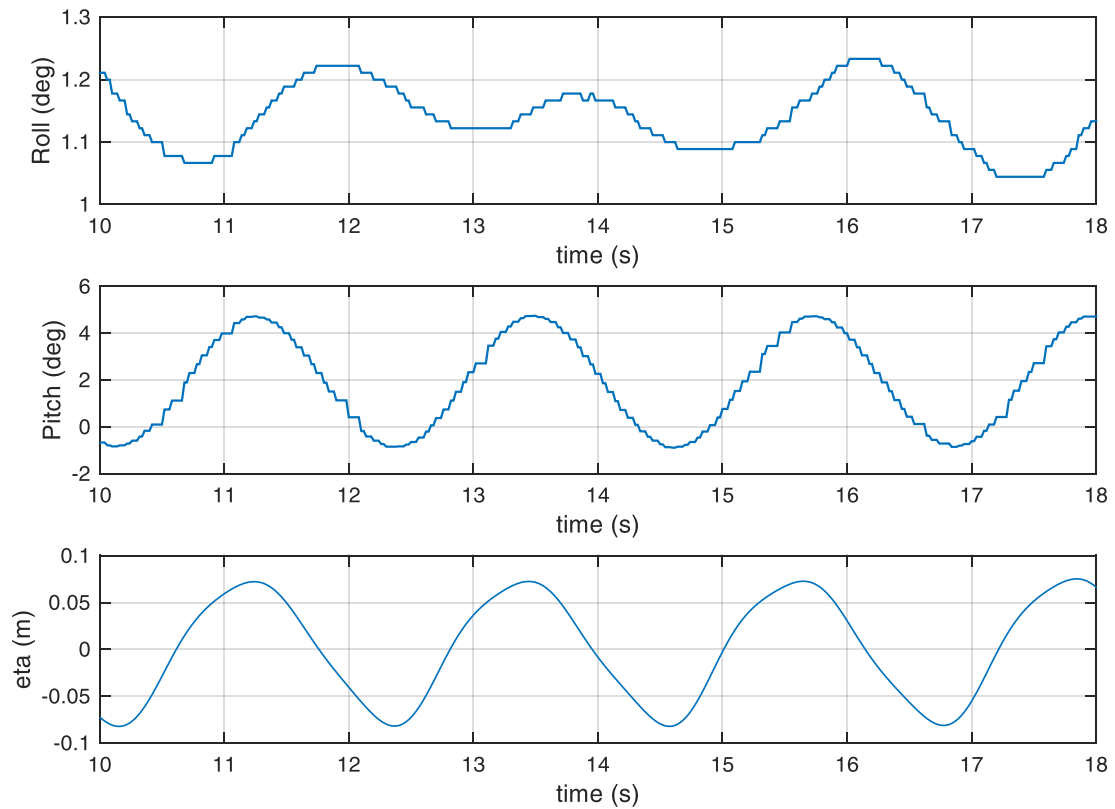

c072.mat

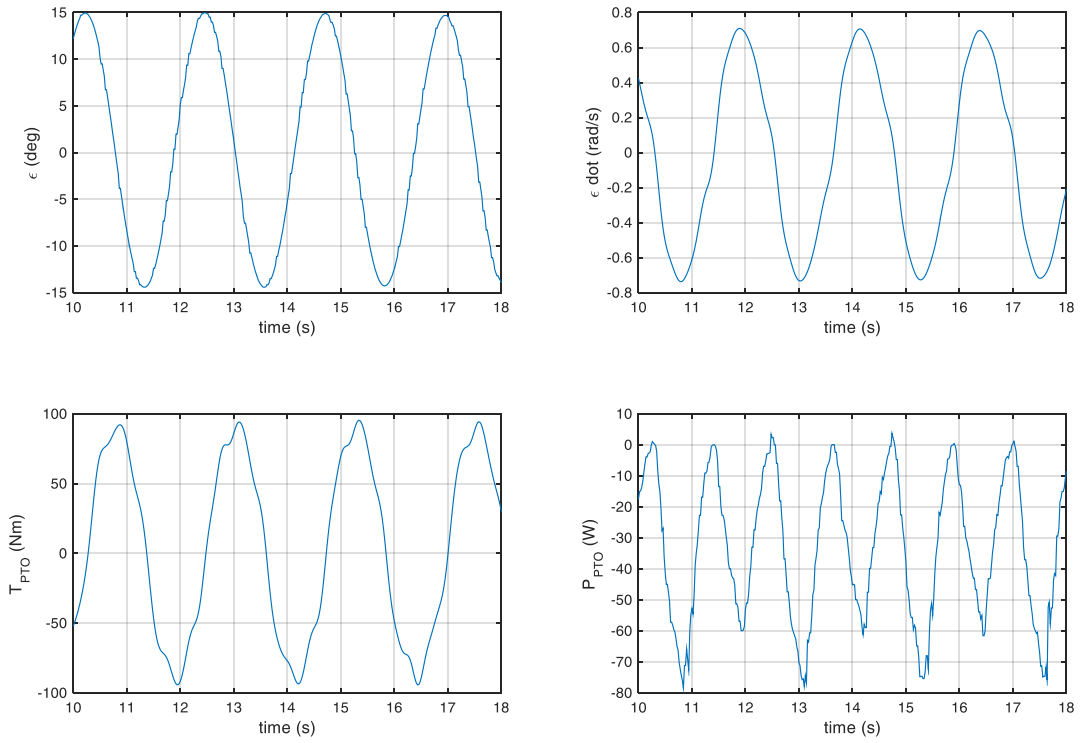

c072.mat

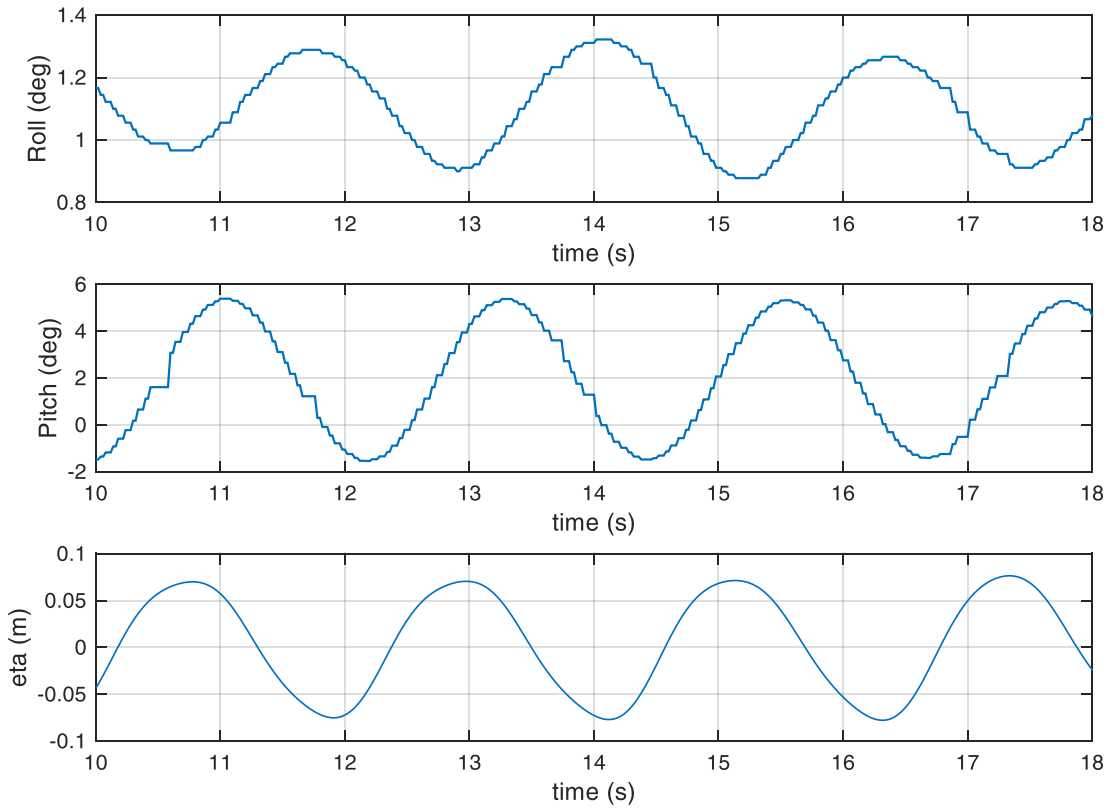

c073.mat

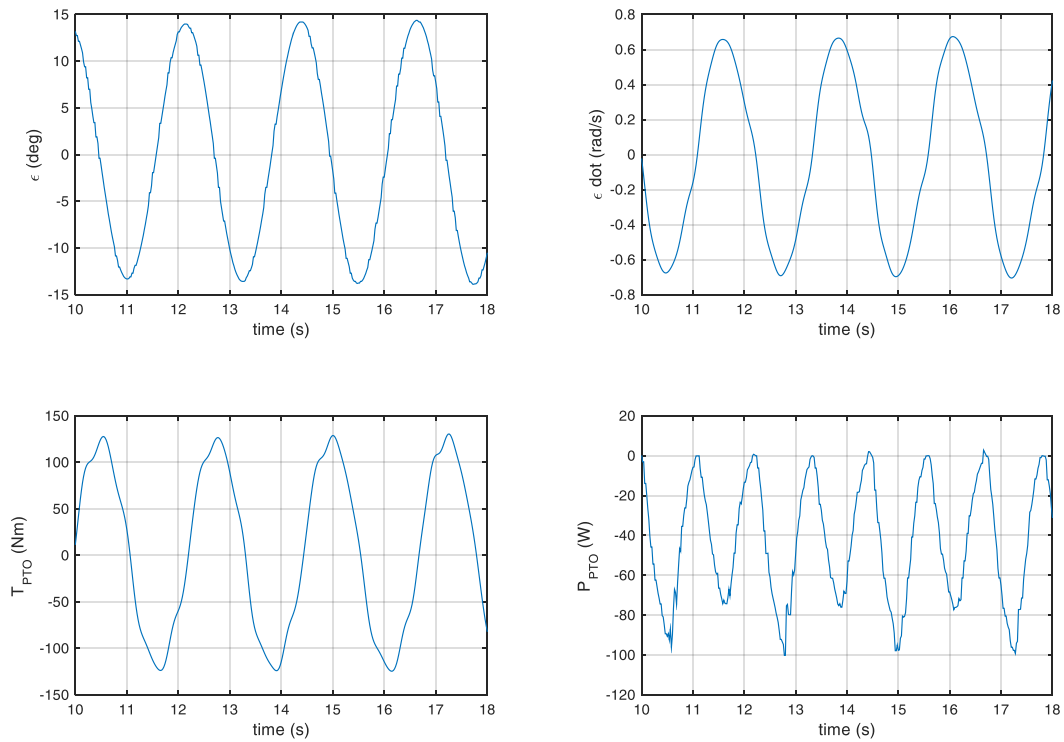

c073.mat

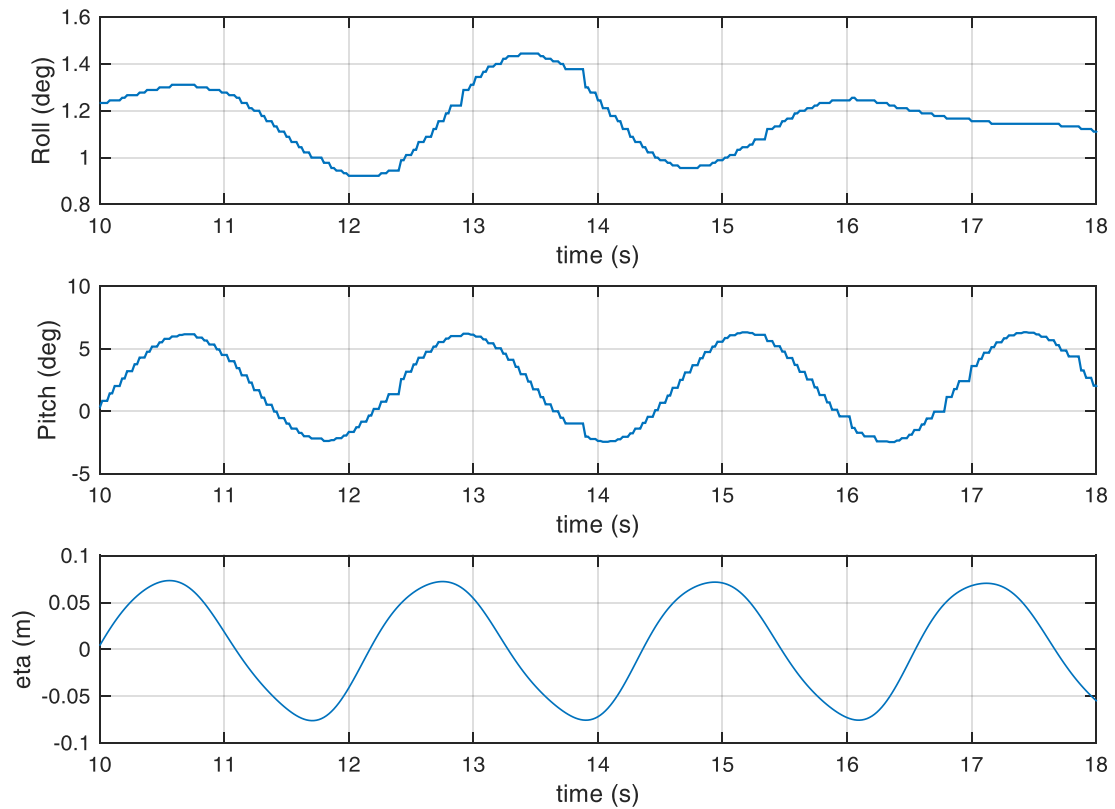

c074.mat

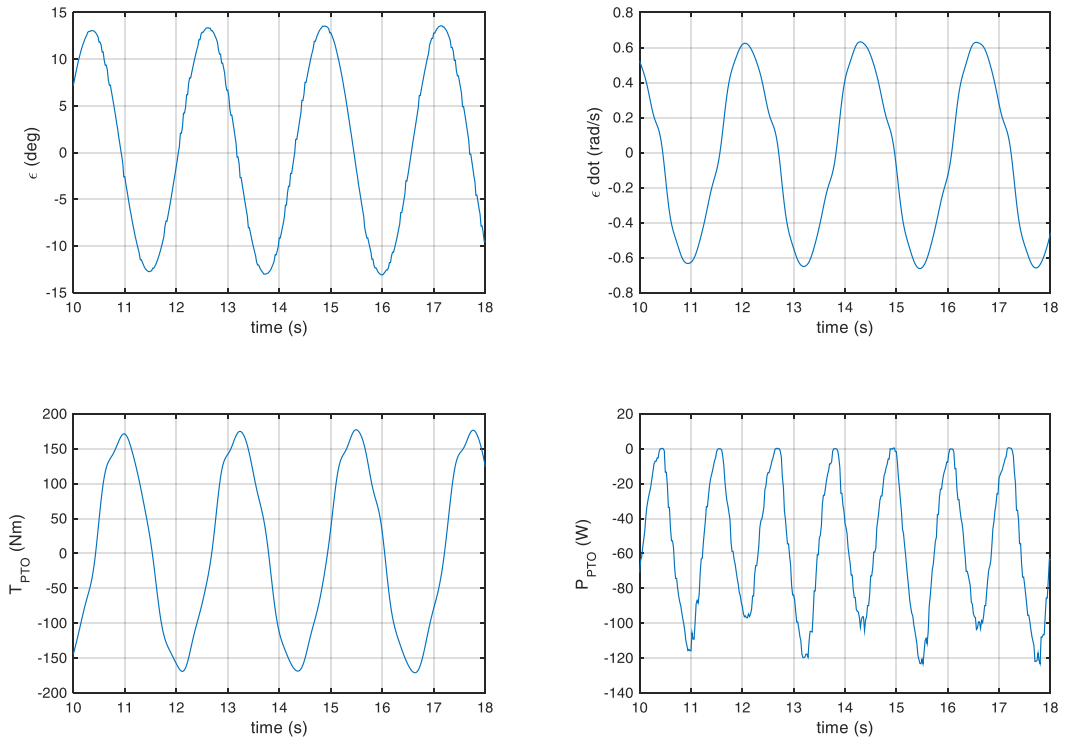

c074.mat

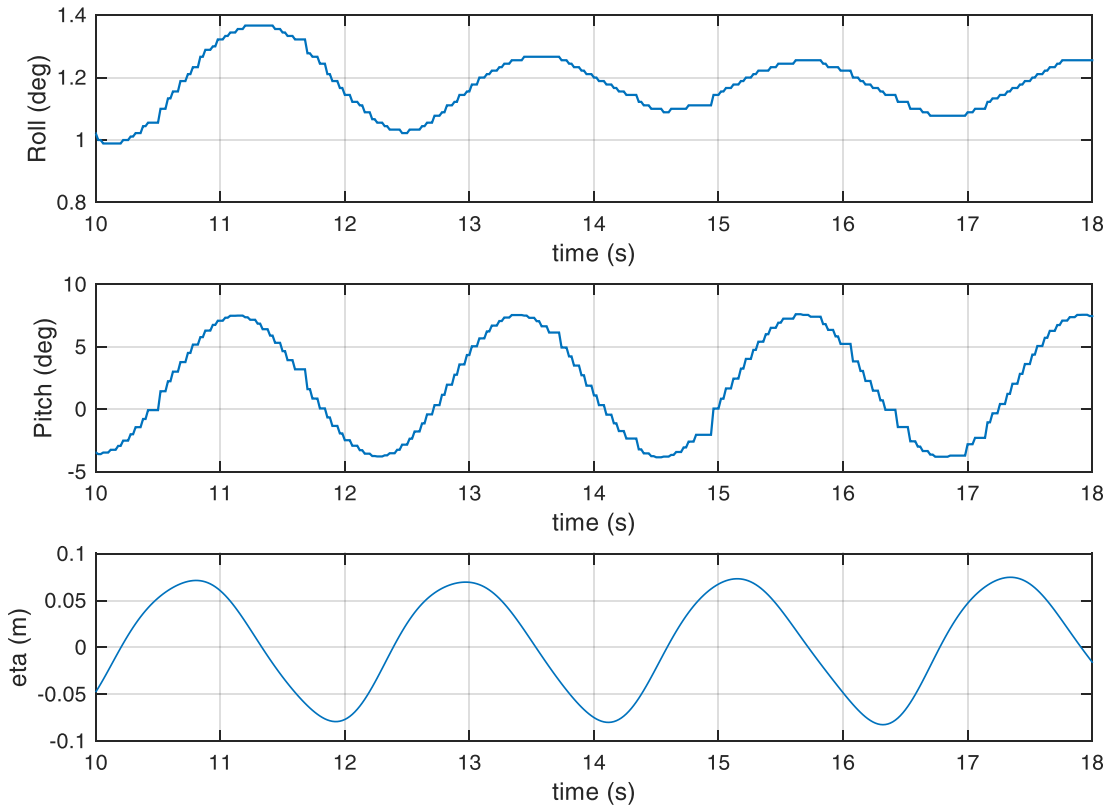

c075.mat

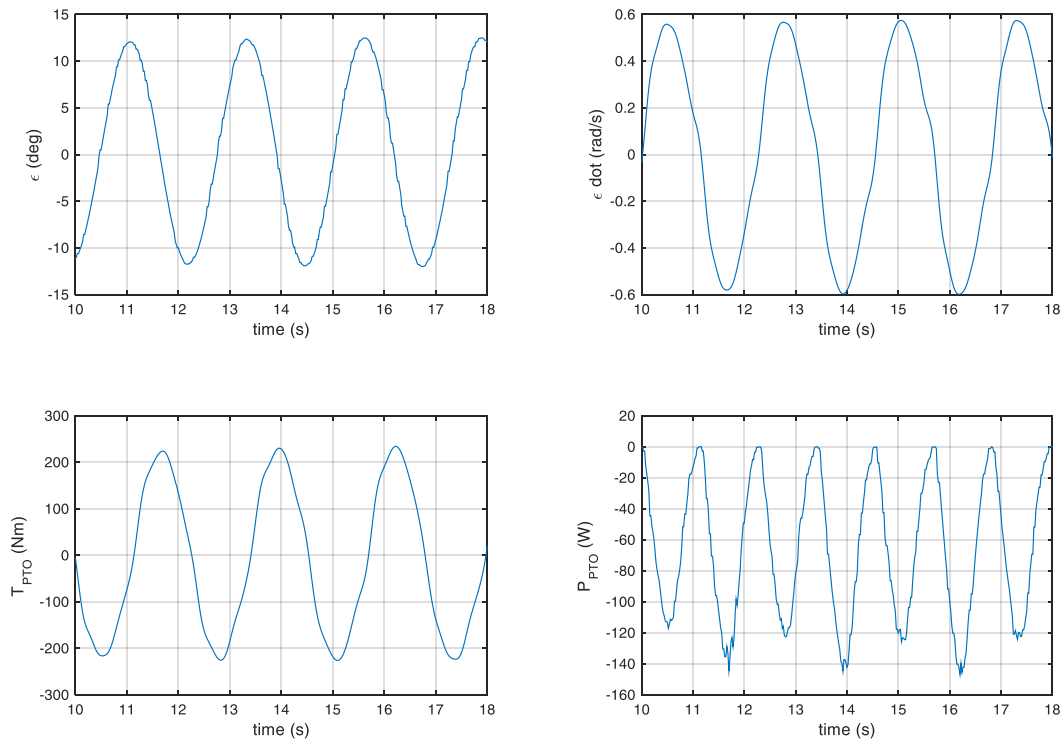

c075.mat

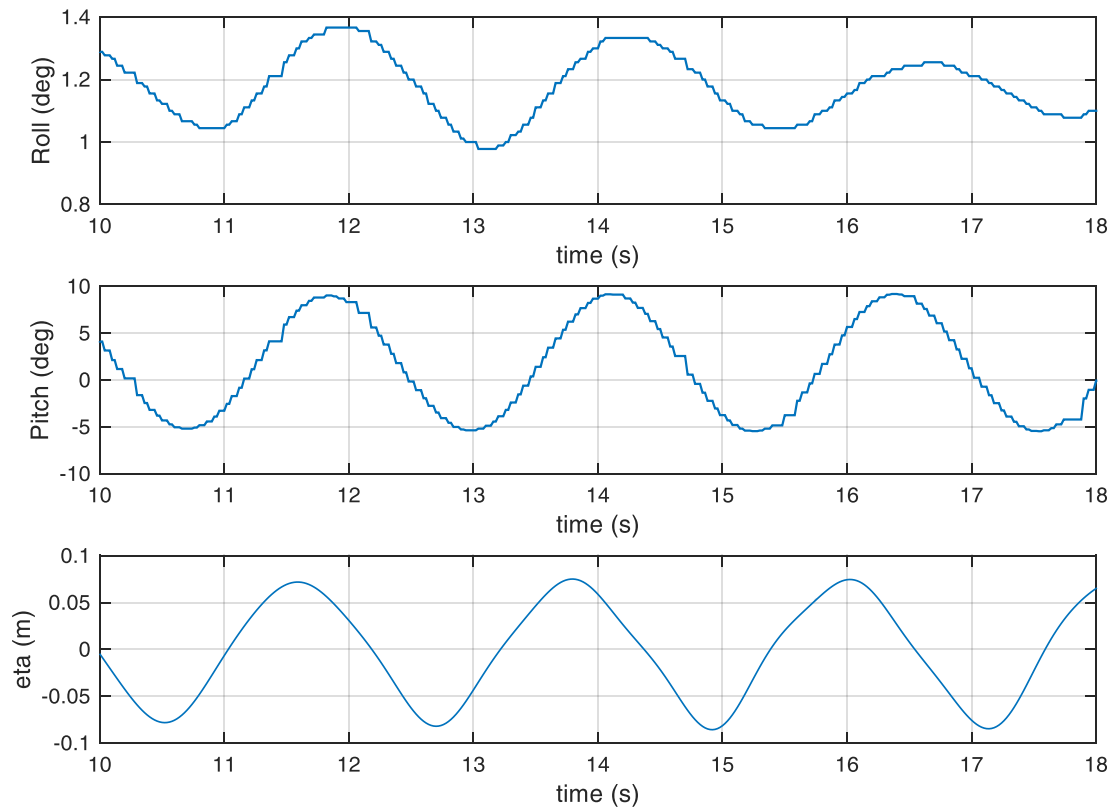

c076.mat

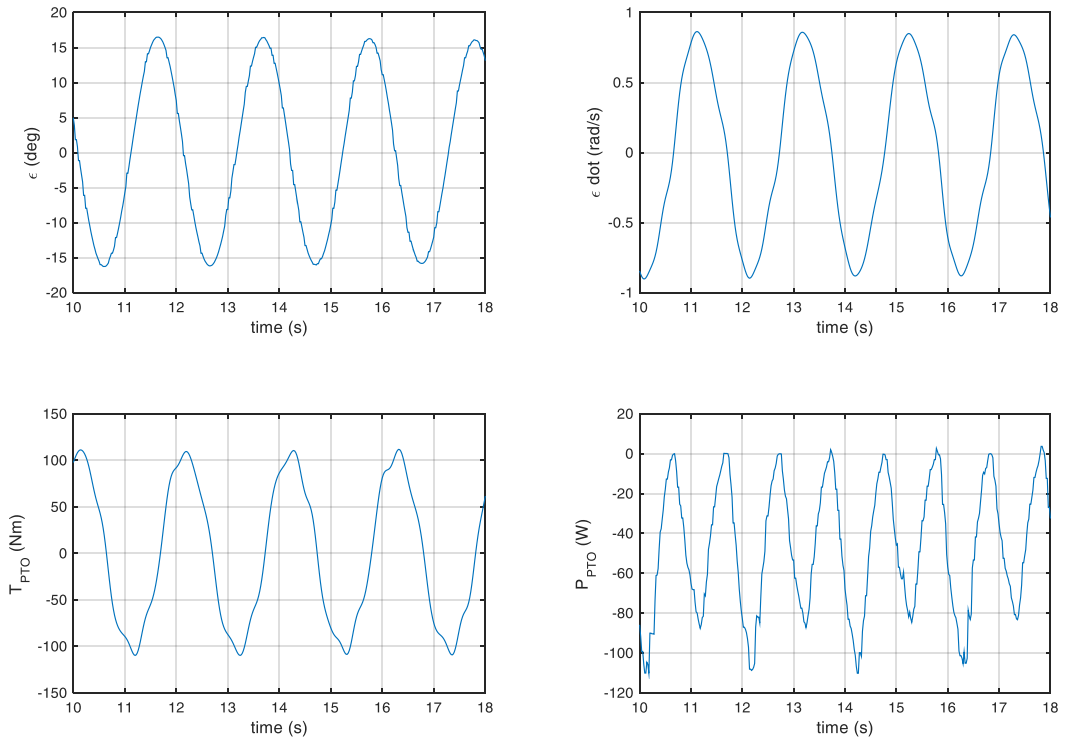

c076.mat

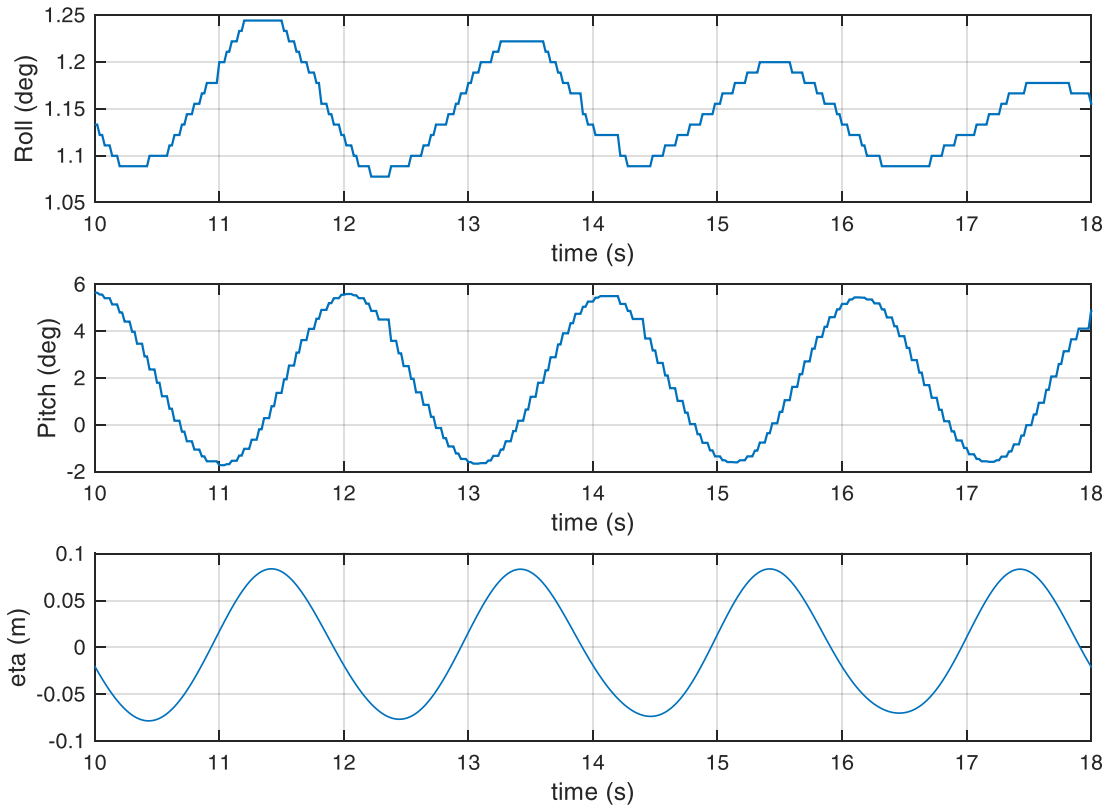

c077.mat

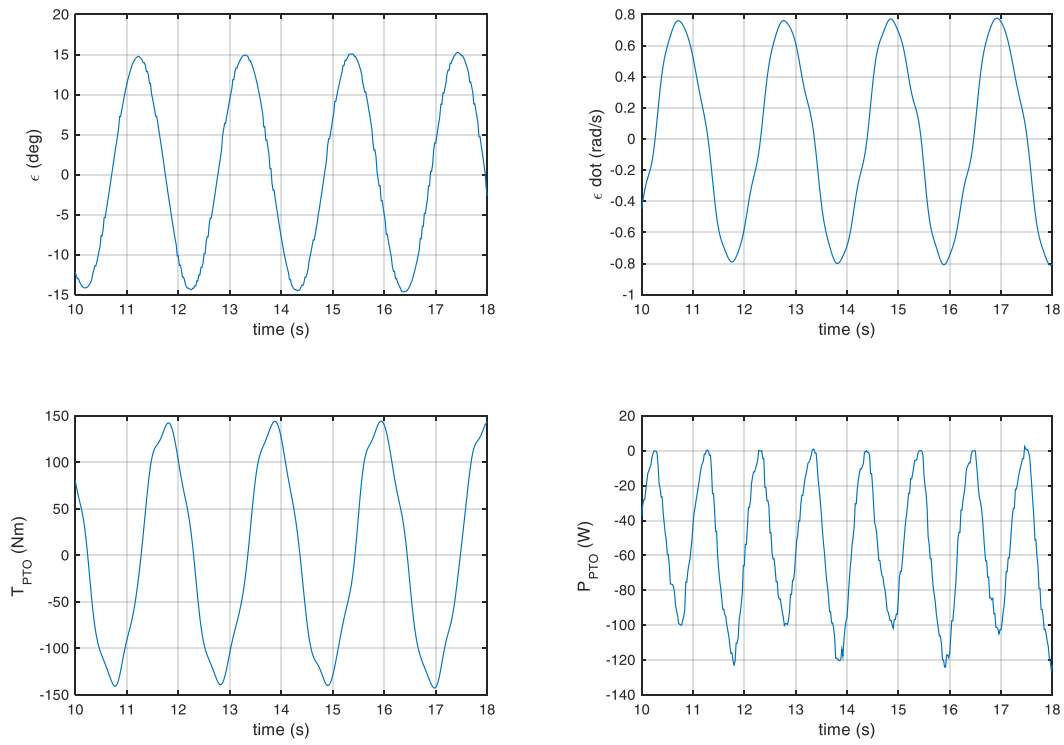

c077.mat

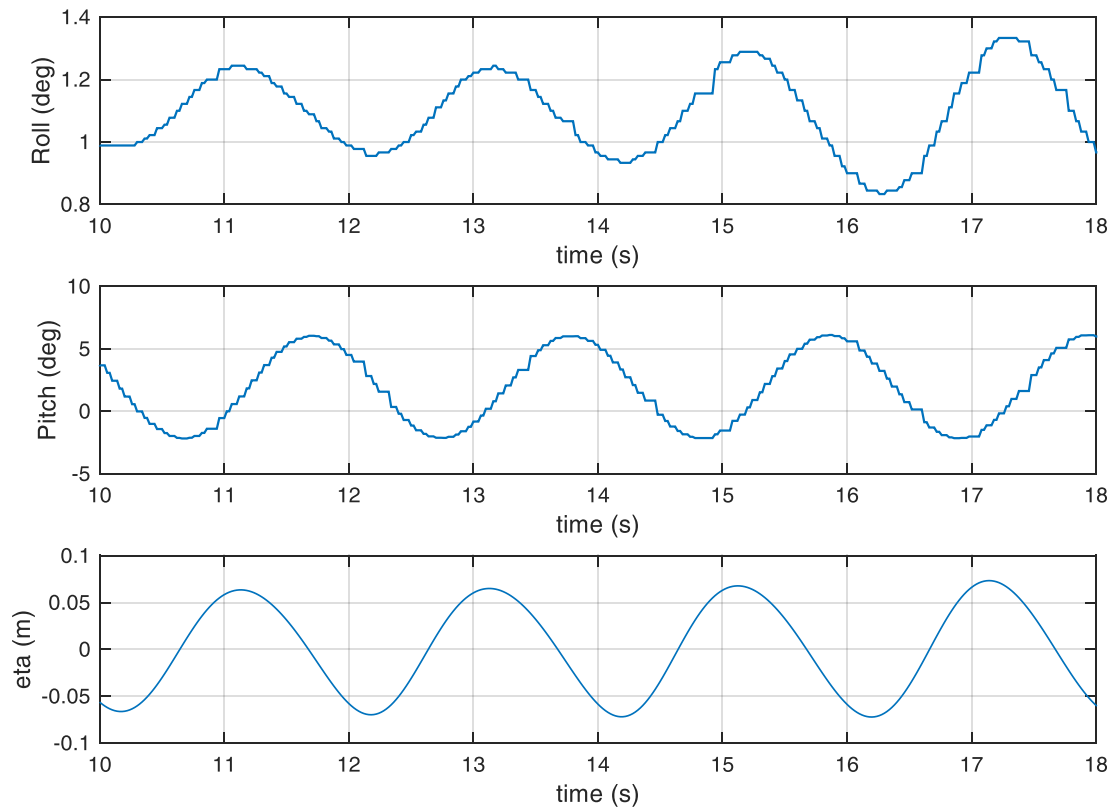

c078.mat

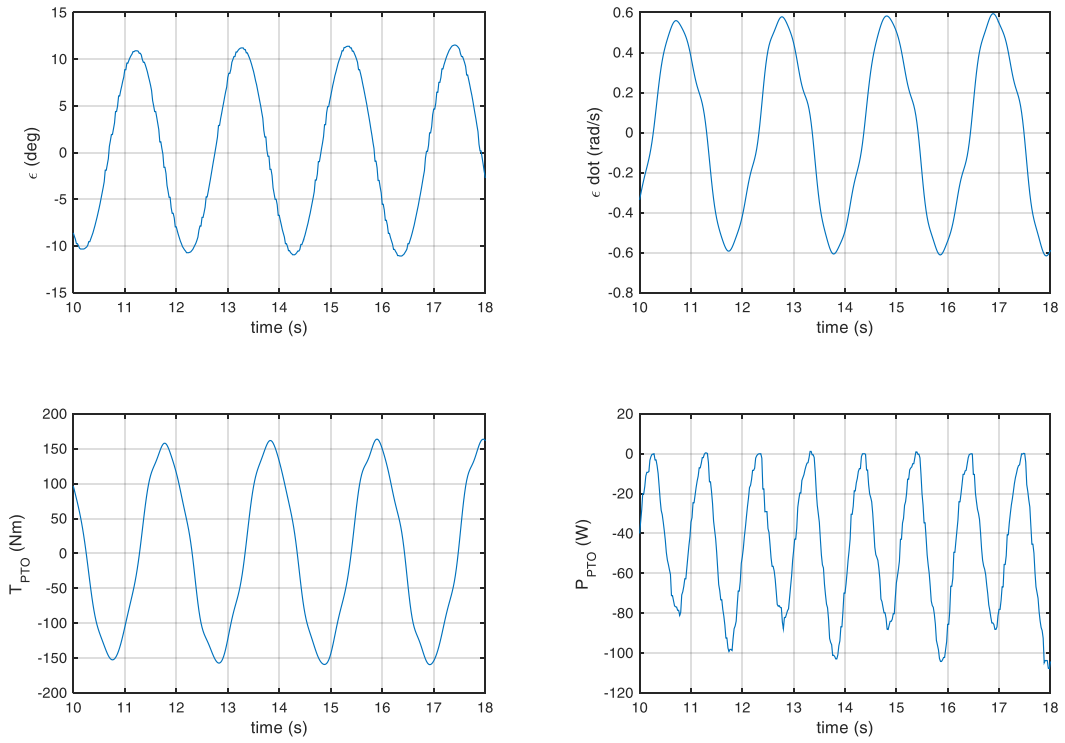

c078.mat

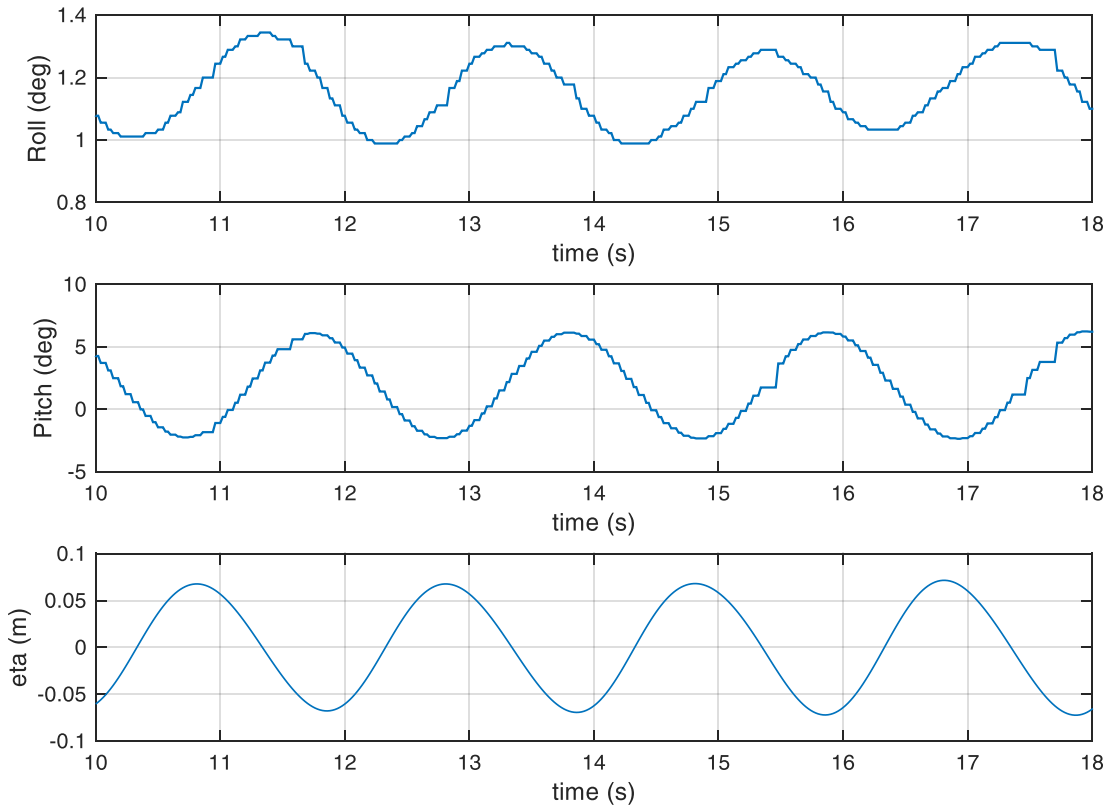

c079.mat

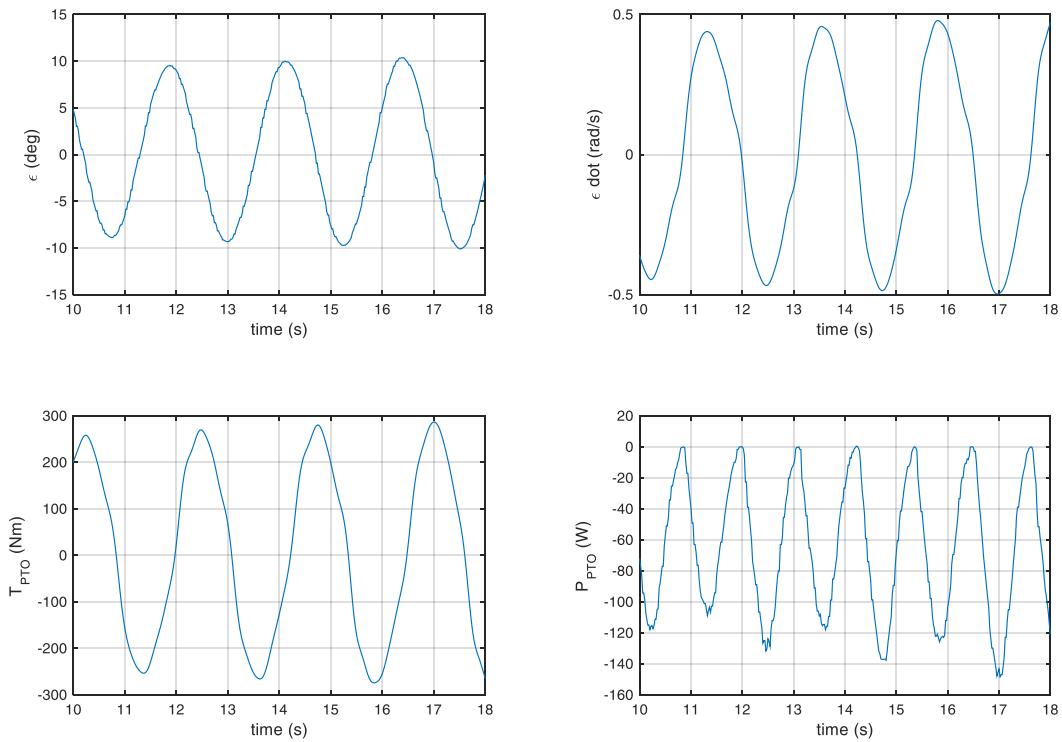

c079.mat

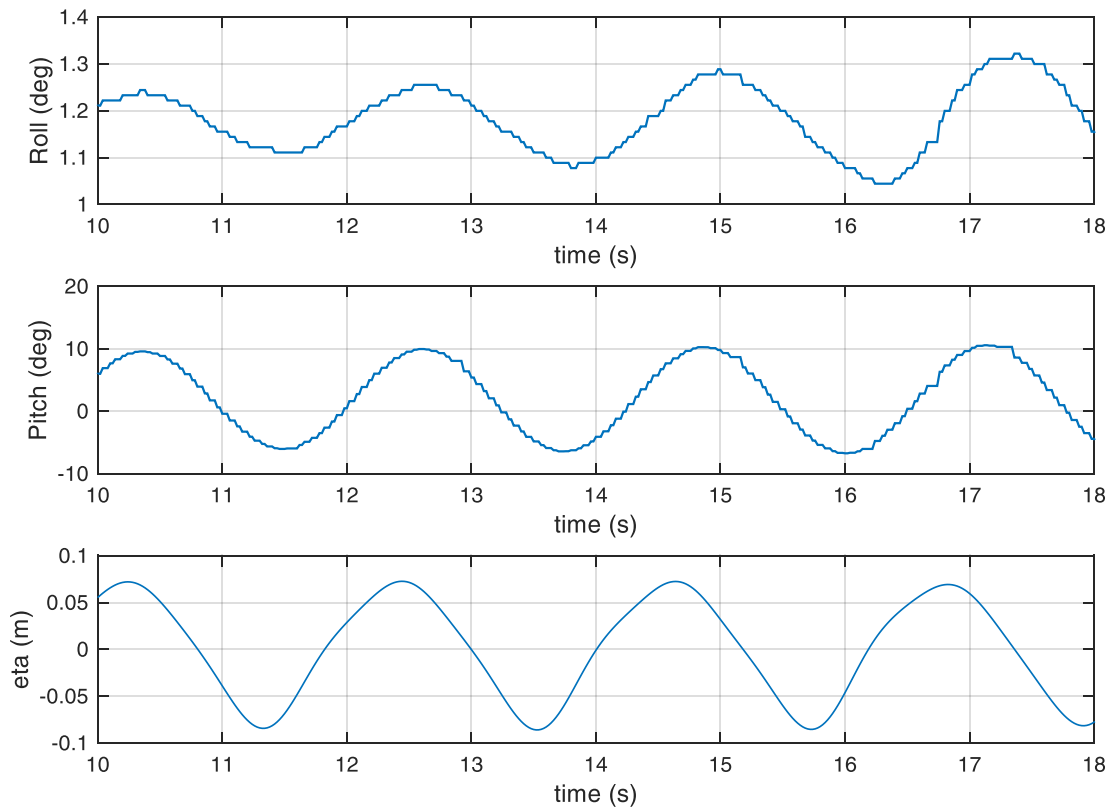

c080.mat

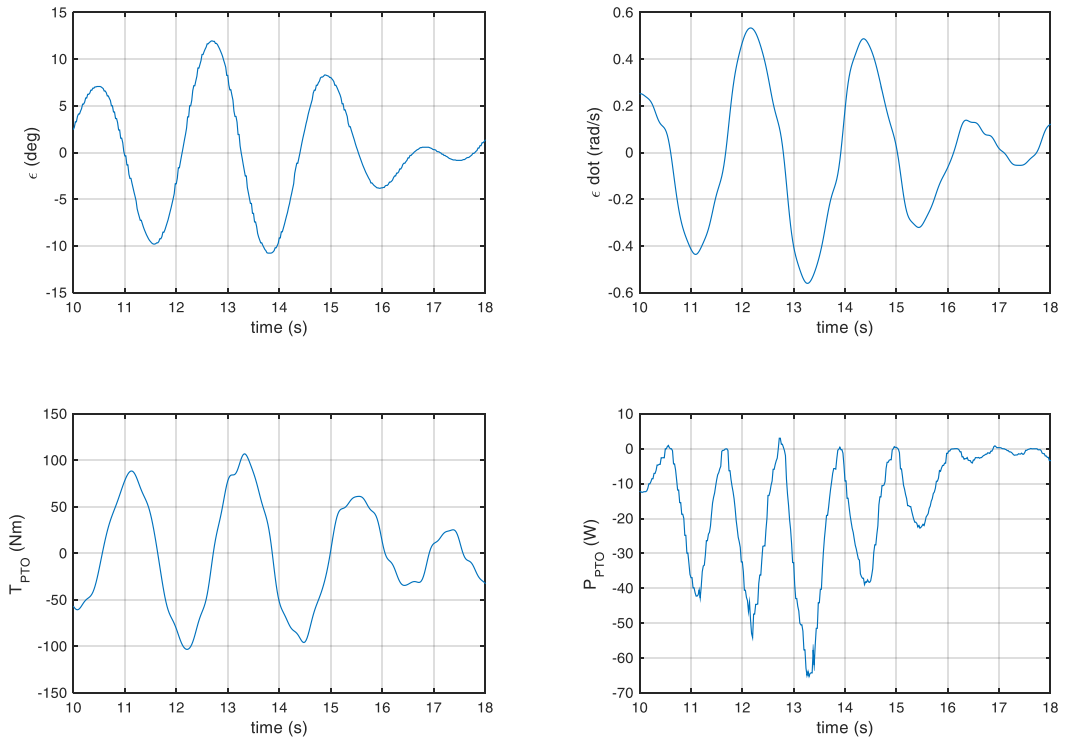

c080.mat

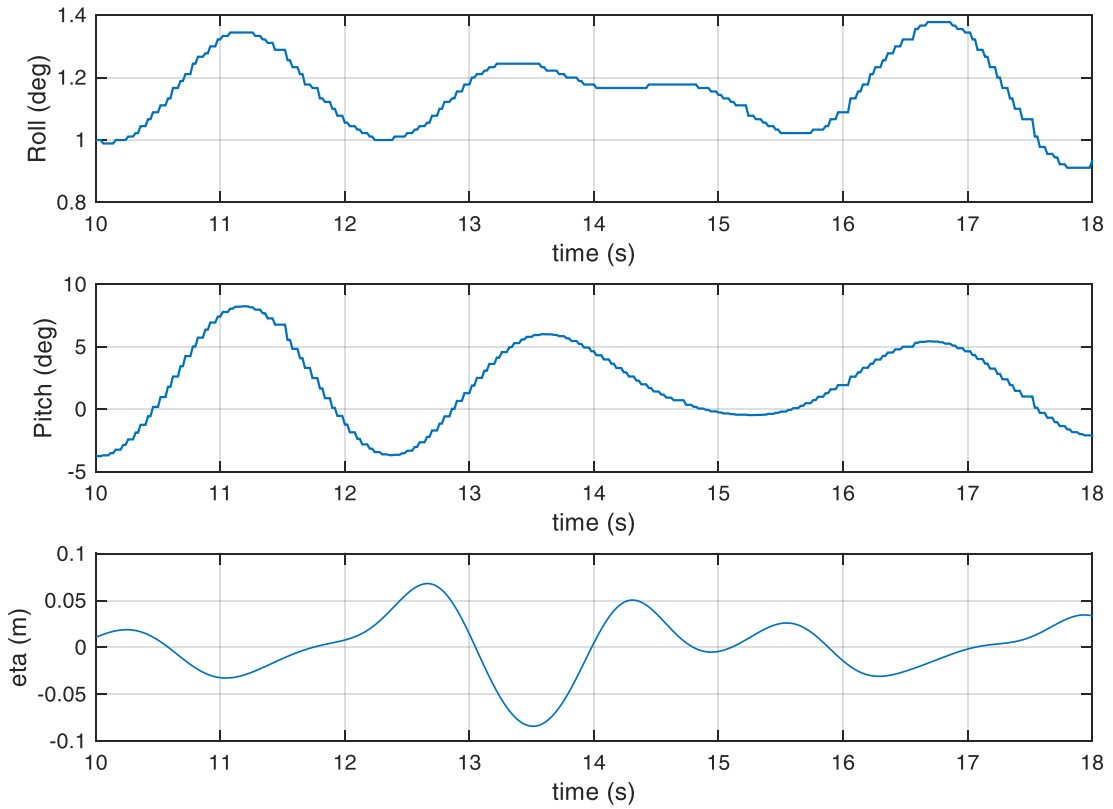

c081.mat

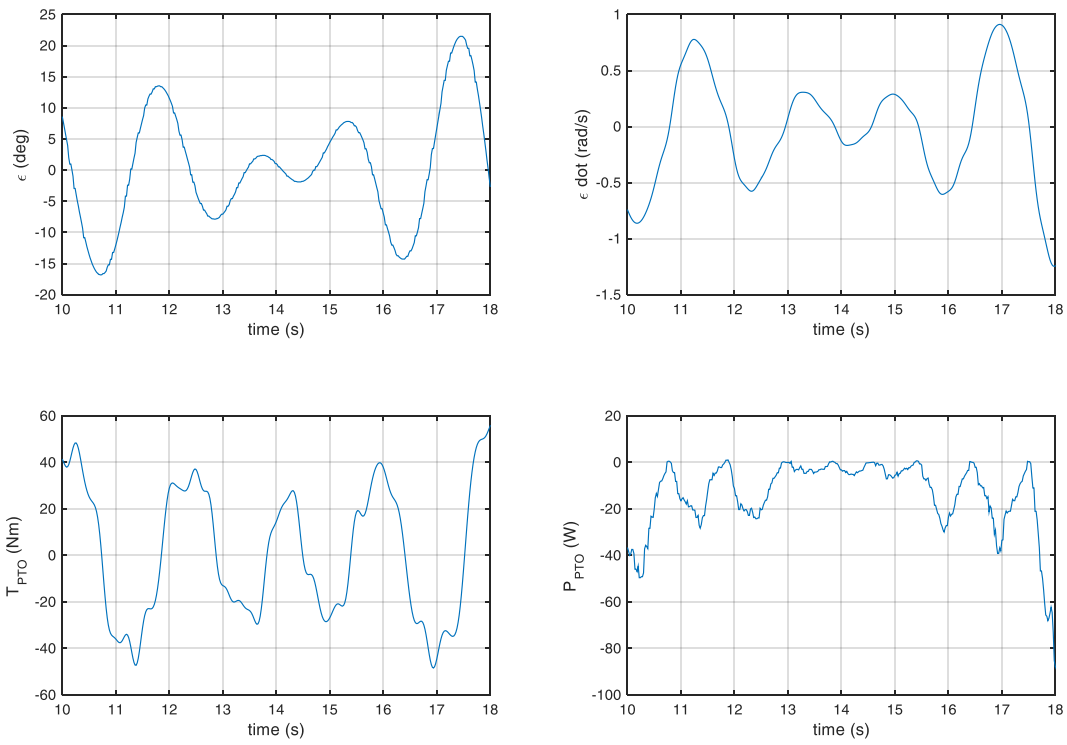

c081.mat

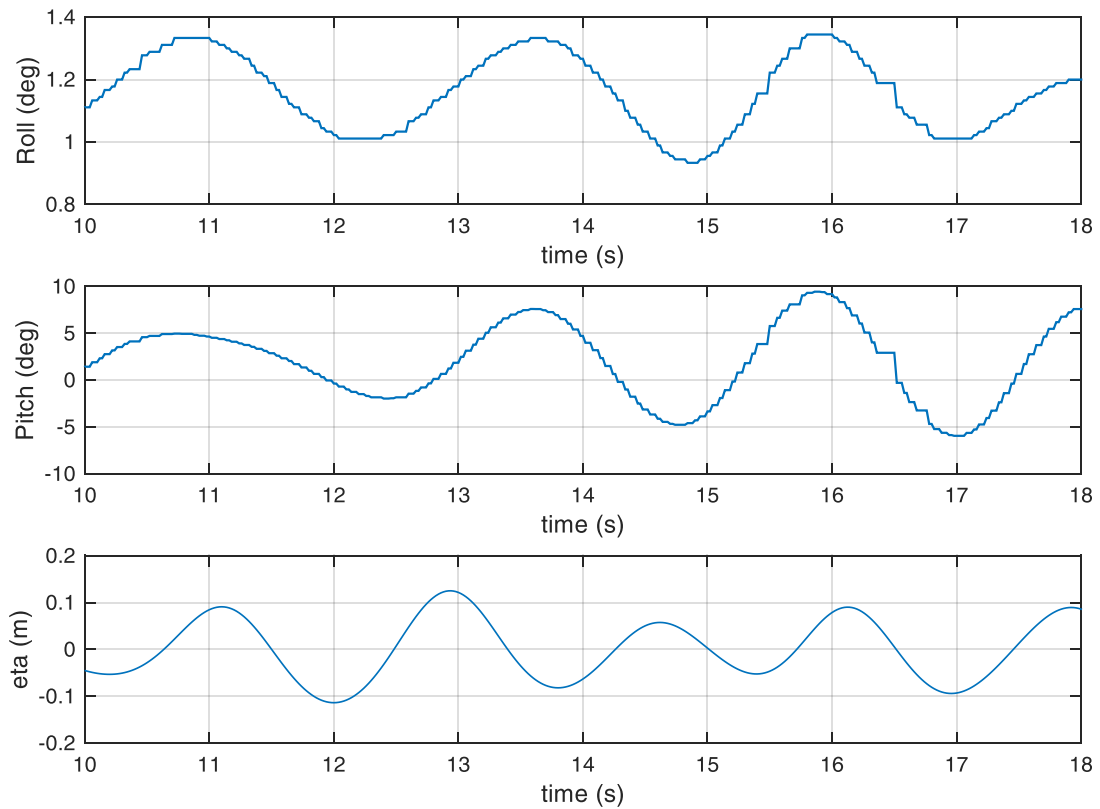

c082.mat

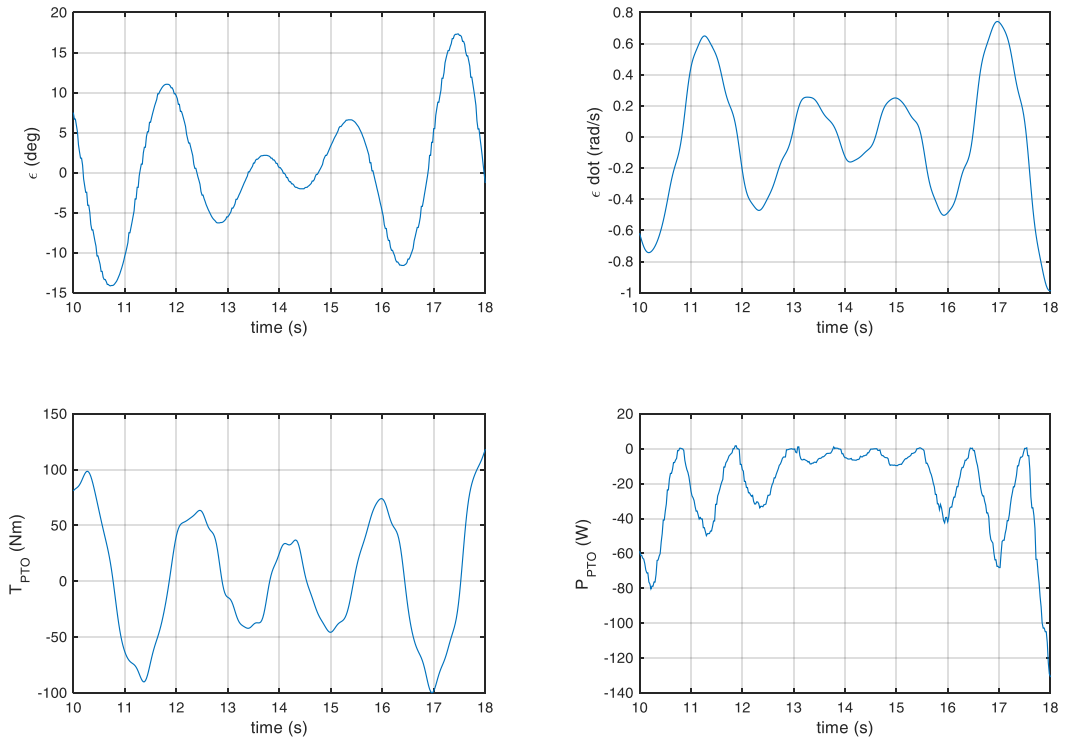

c082.mat

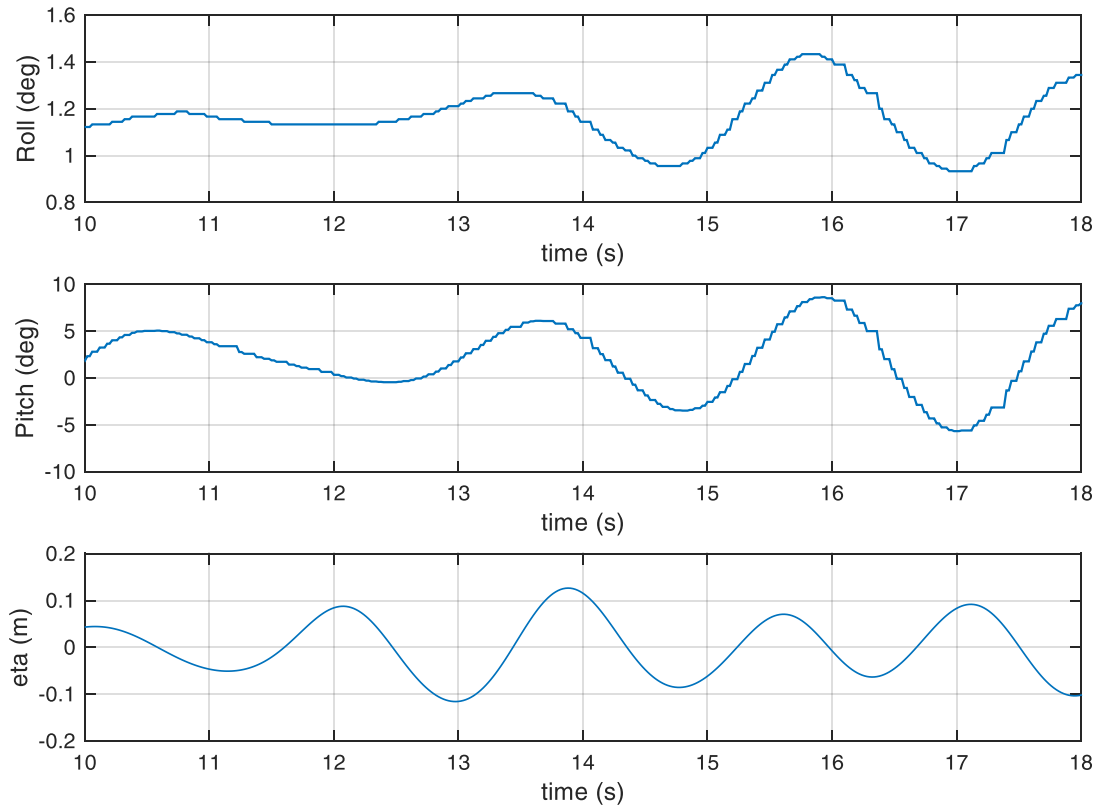

c083.mat

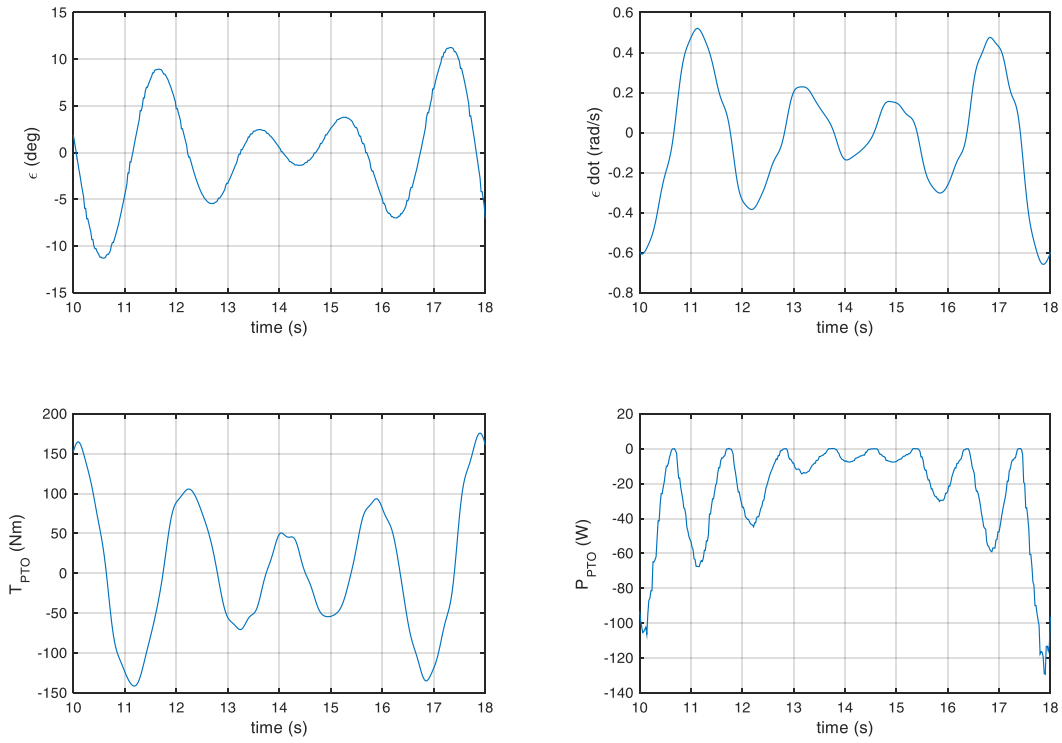

c083.mat

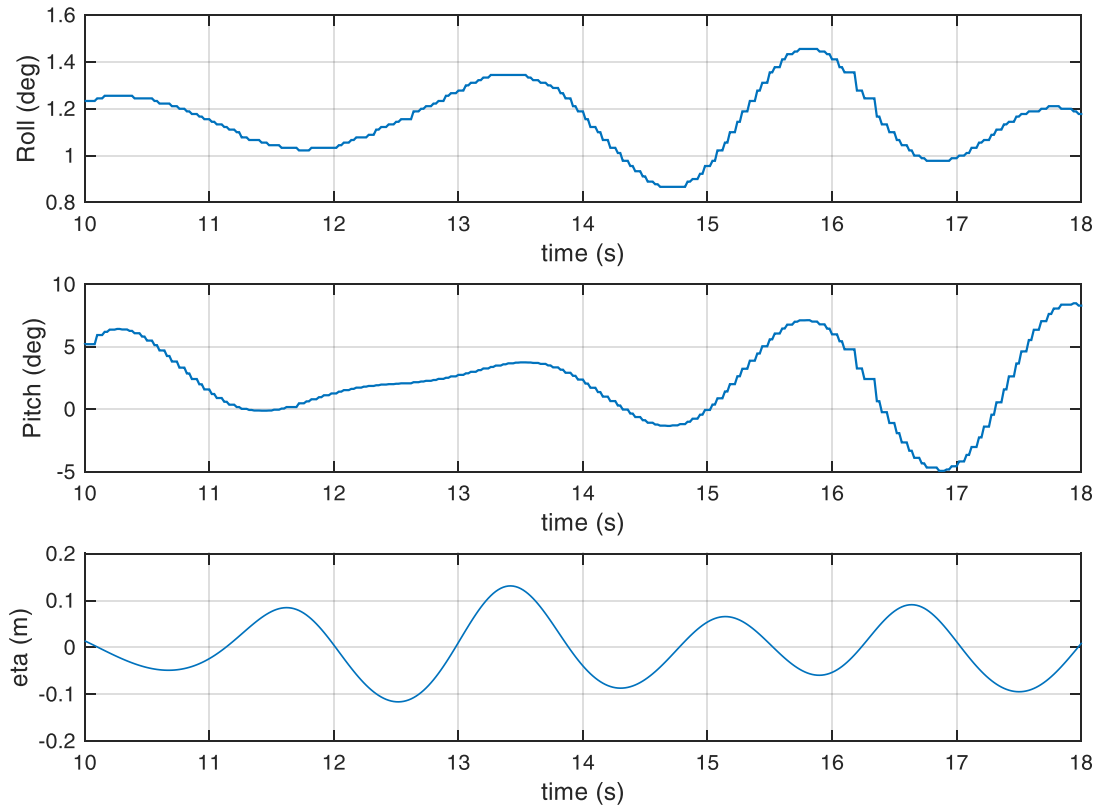

c084.mat

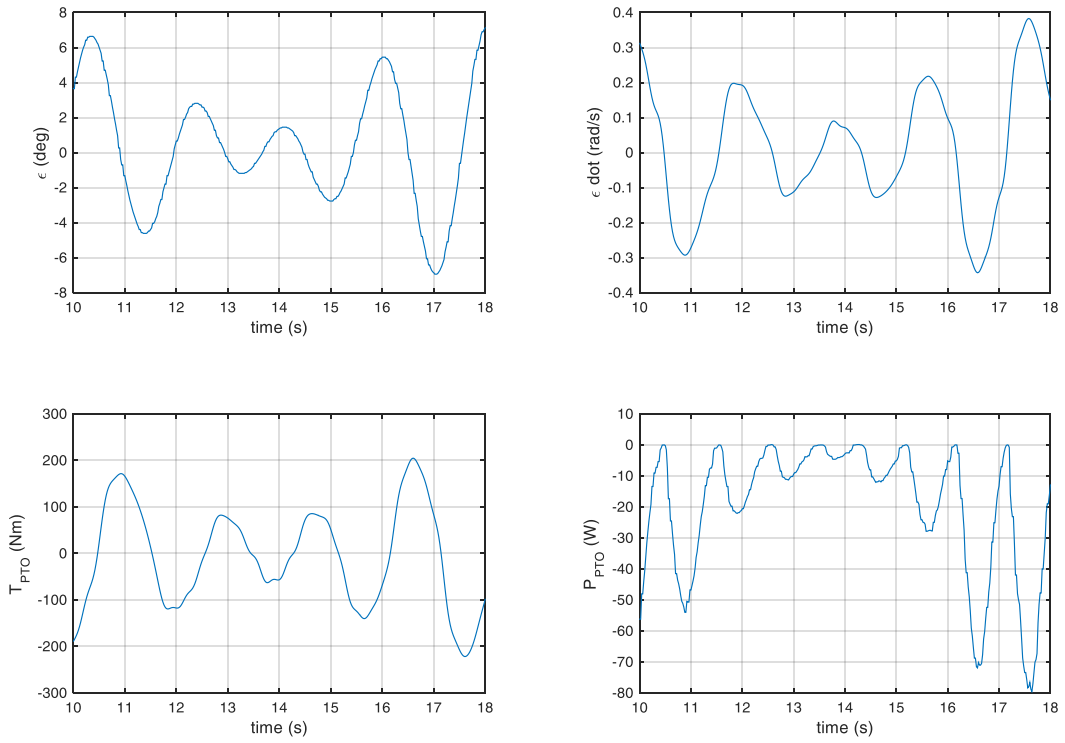

c084.mat

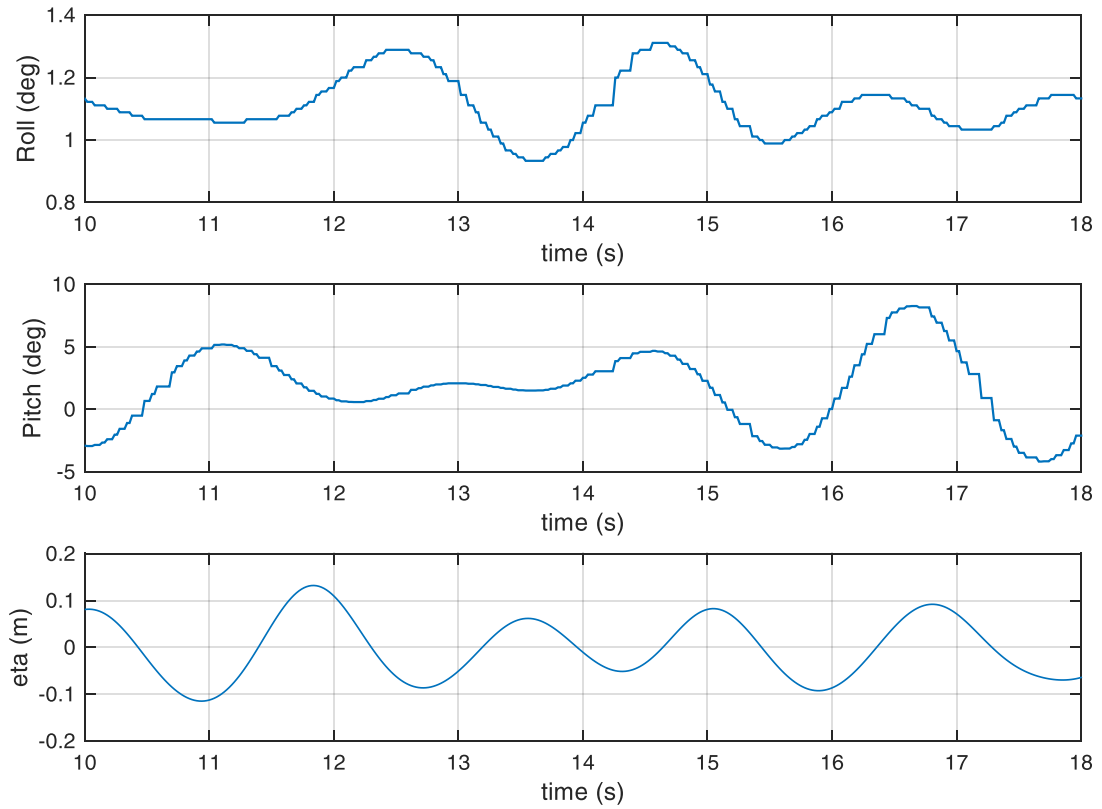

c085.mat

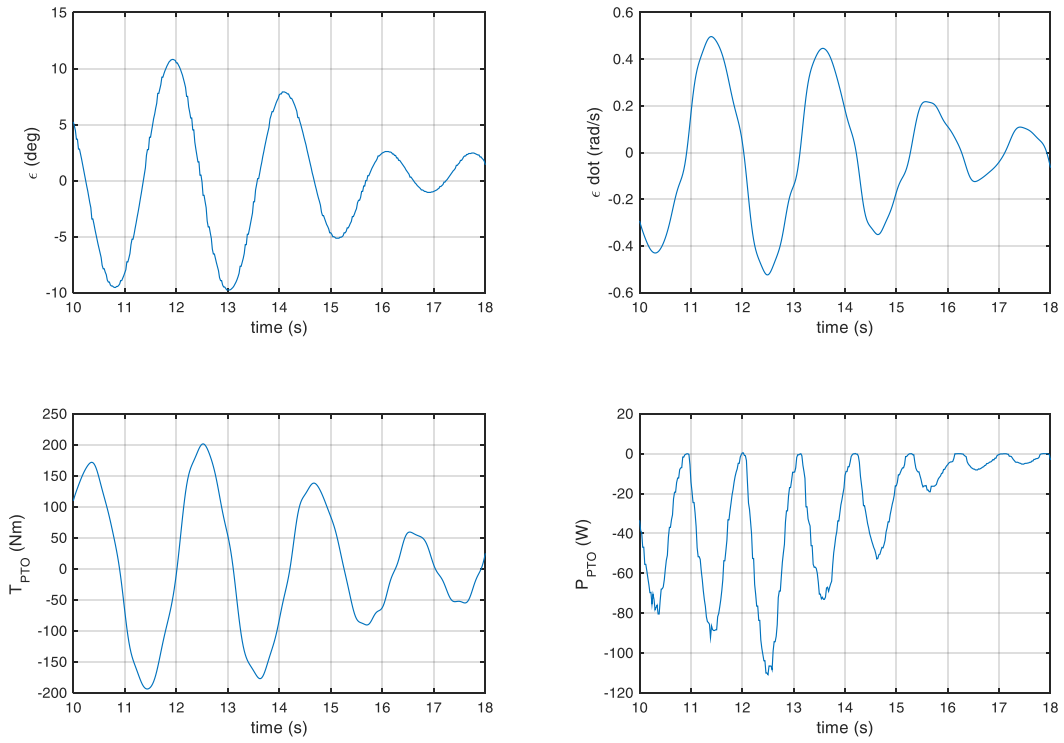

c085.mat

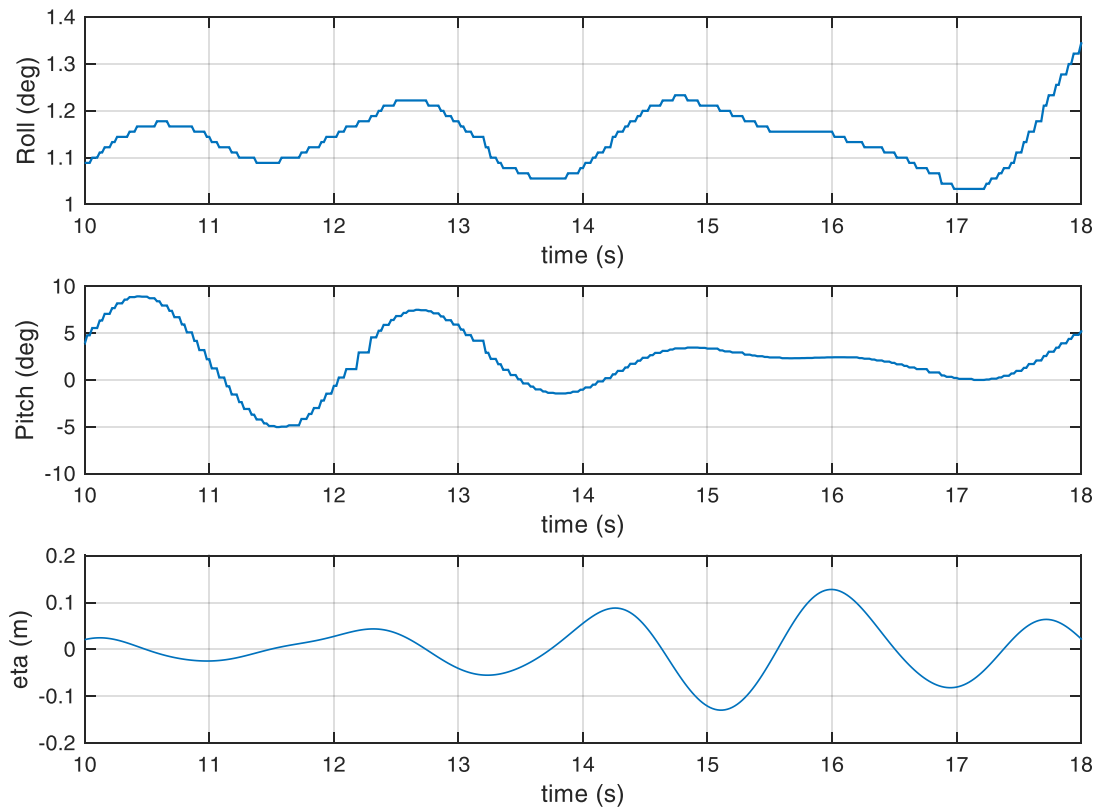

c086.mat

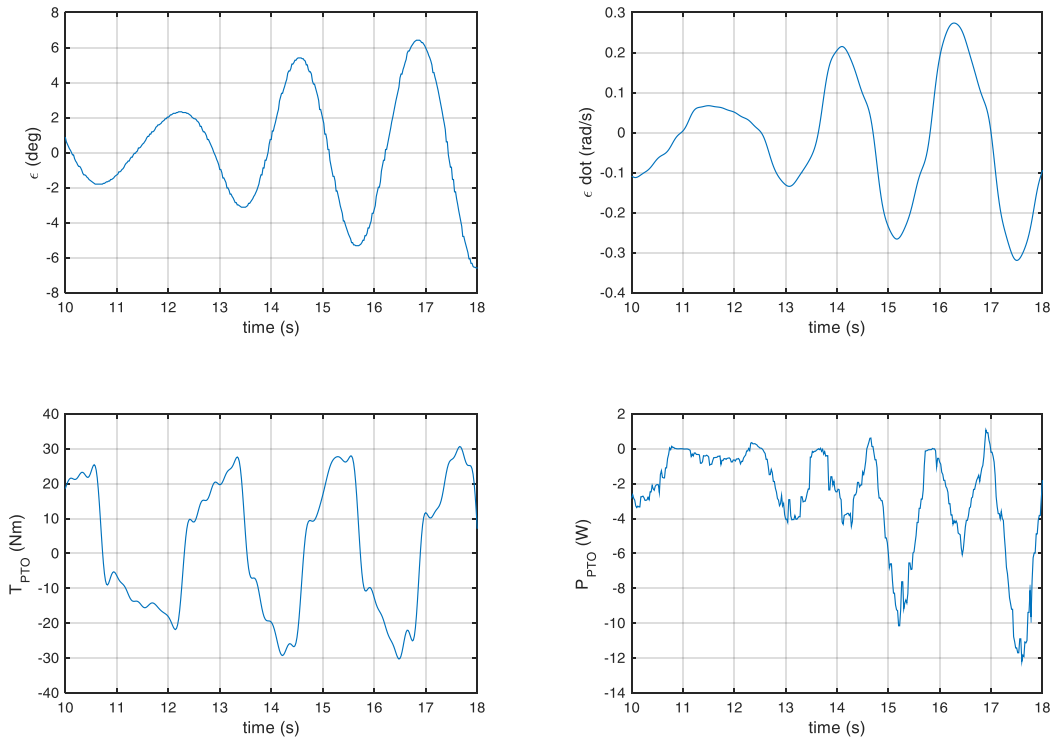

c086.mat

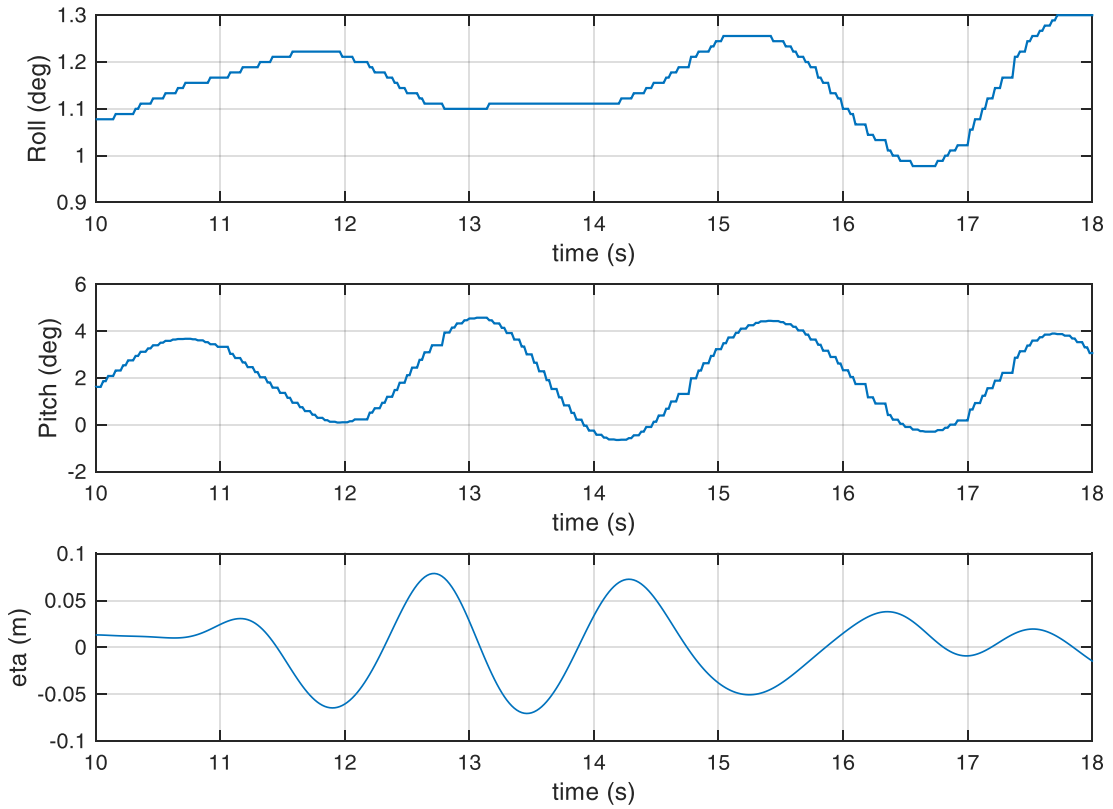

c087.mat

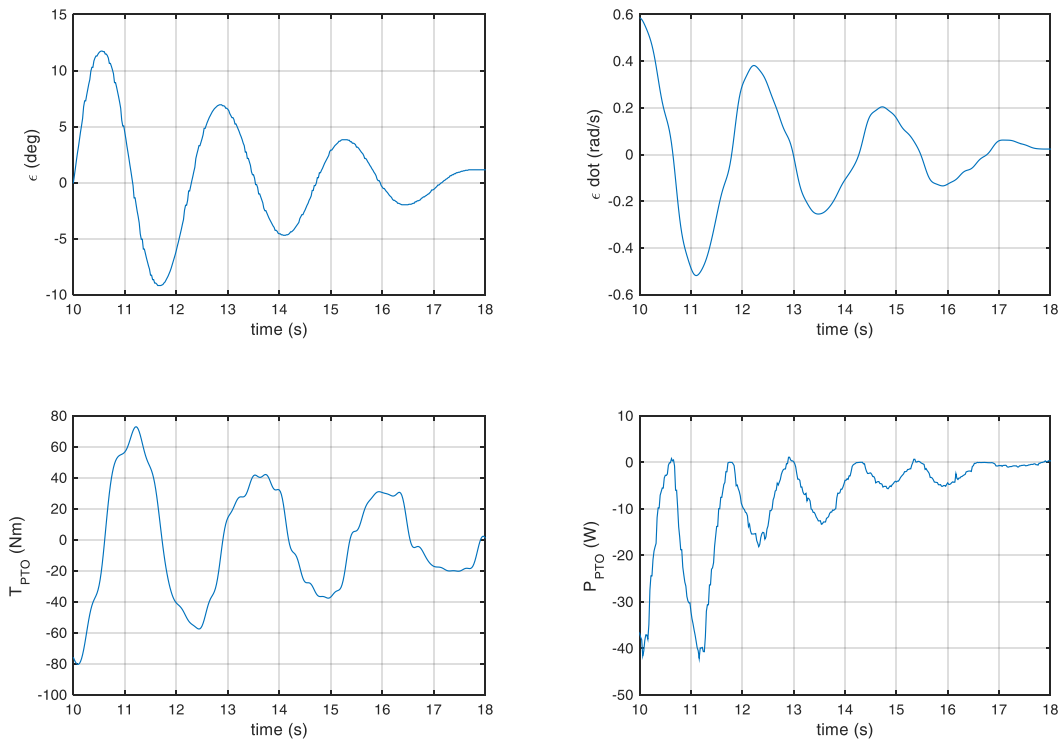

c087.mat

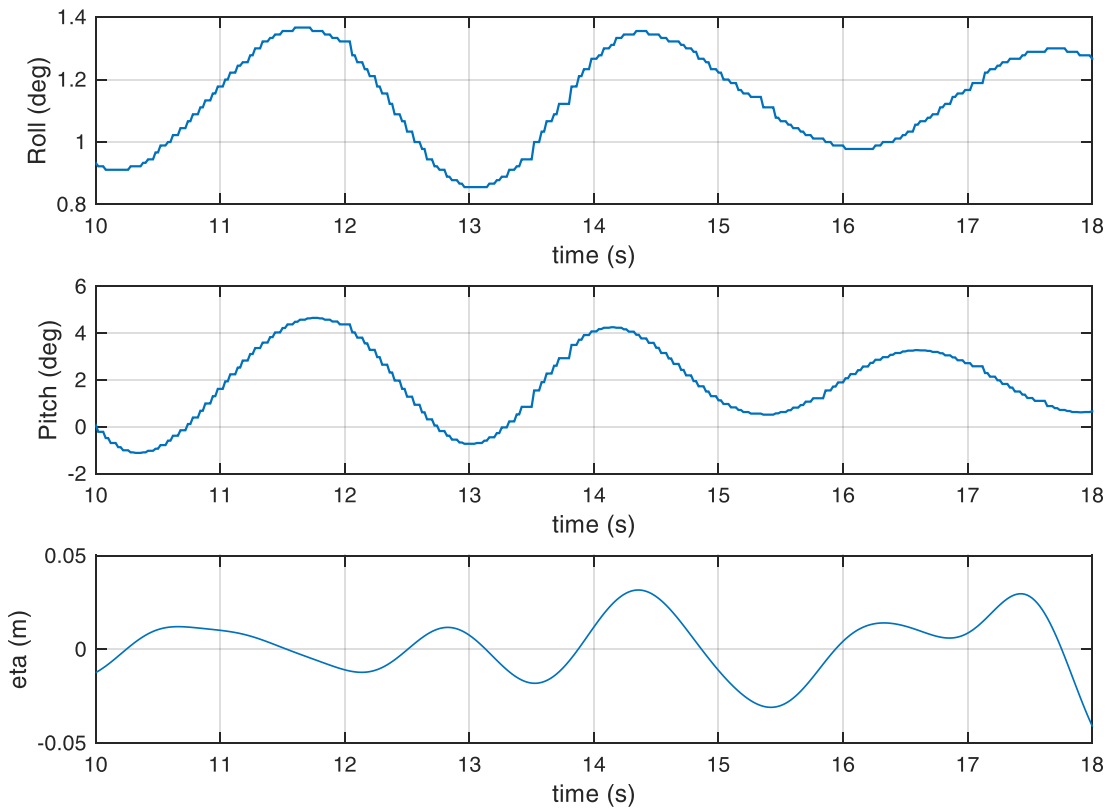

c088.mat

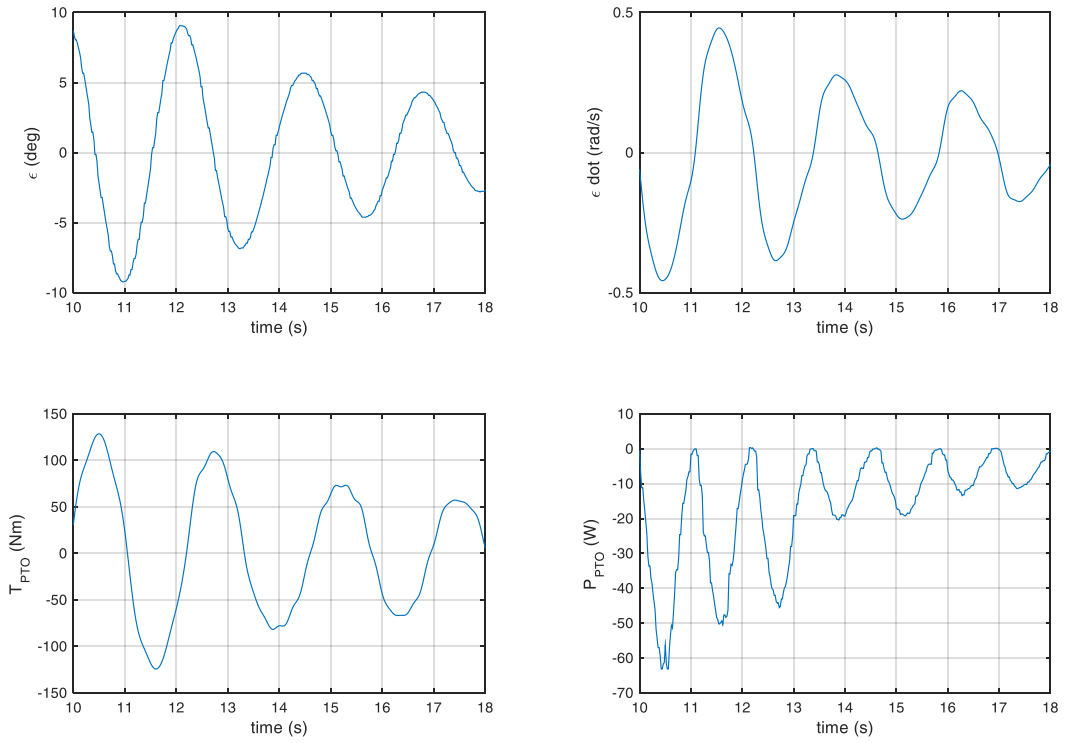

c088.mat

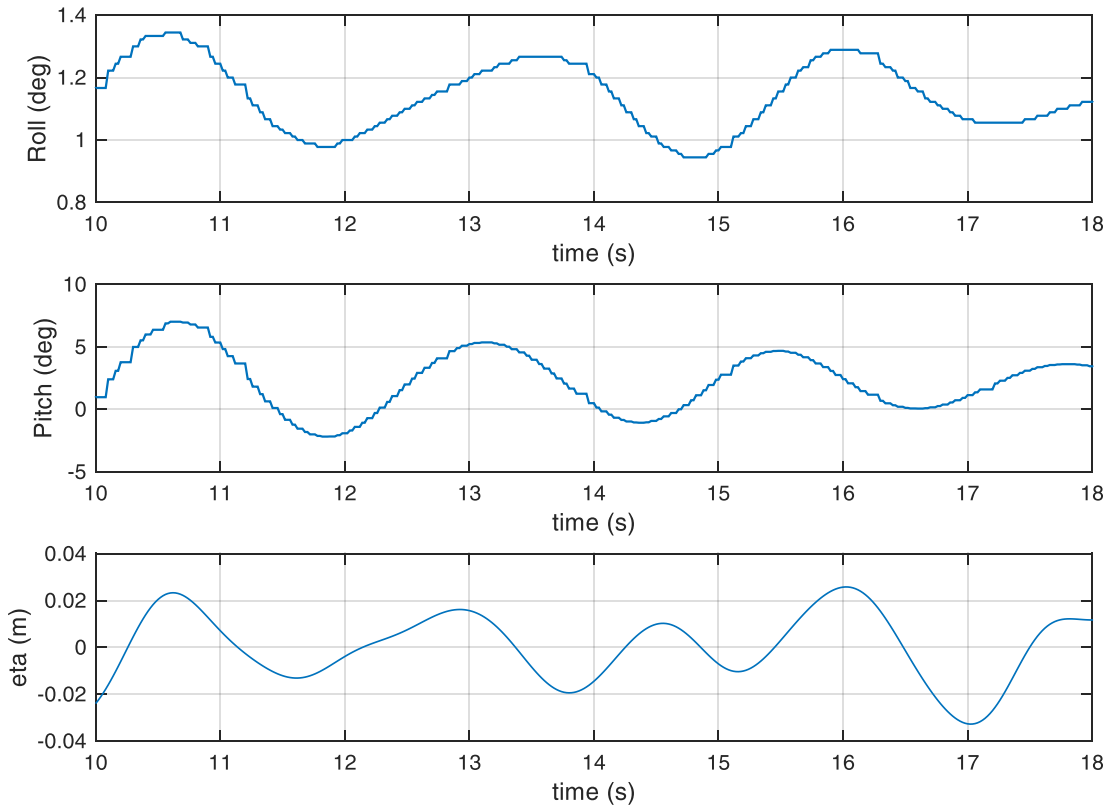

c089.mat

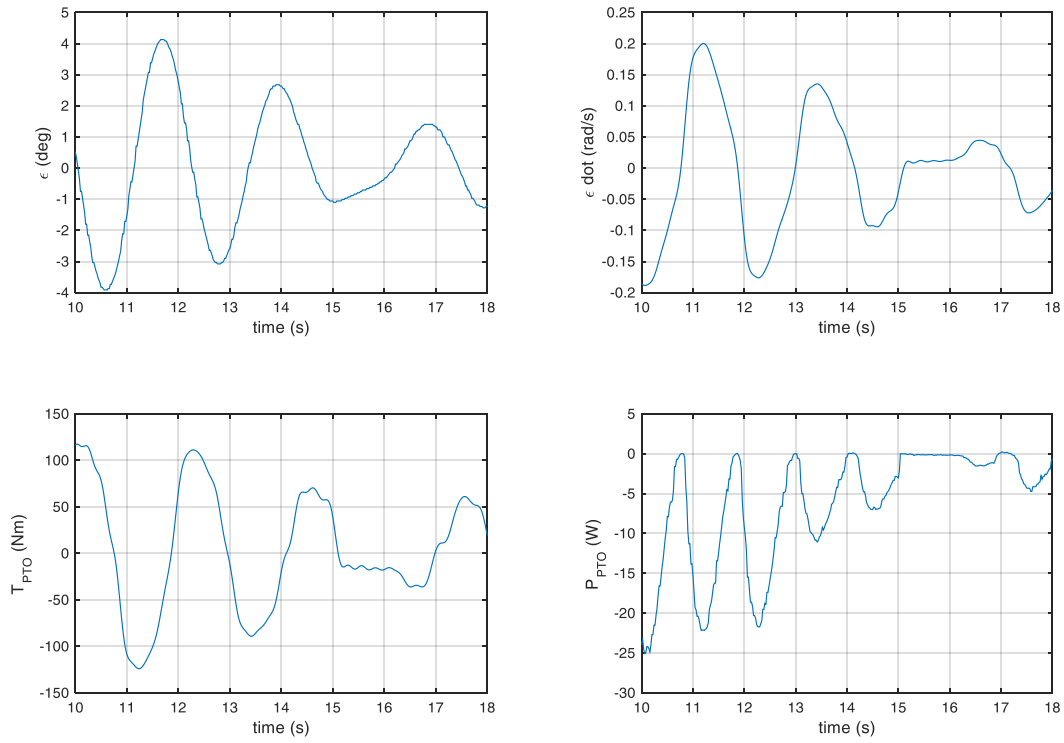

c089.mat

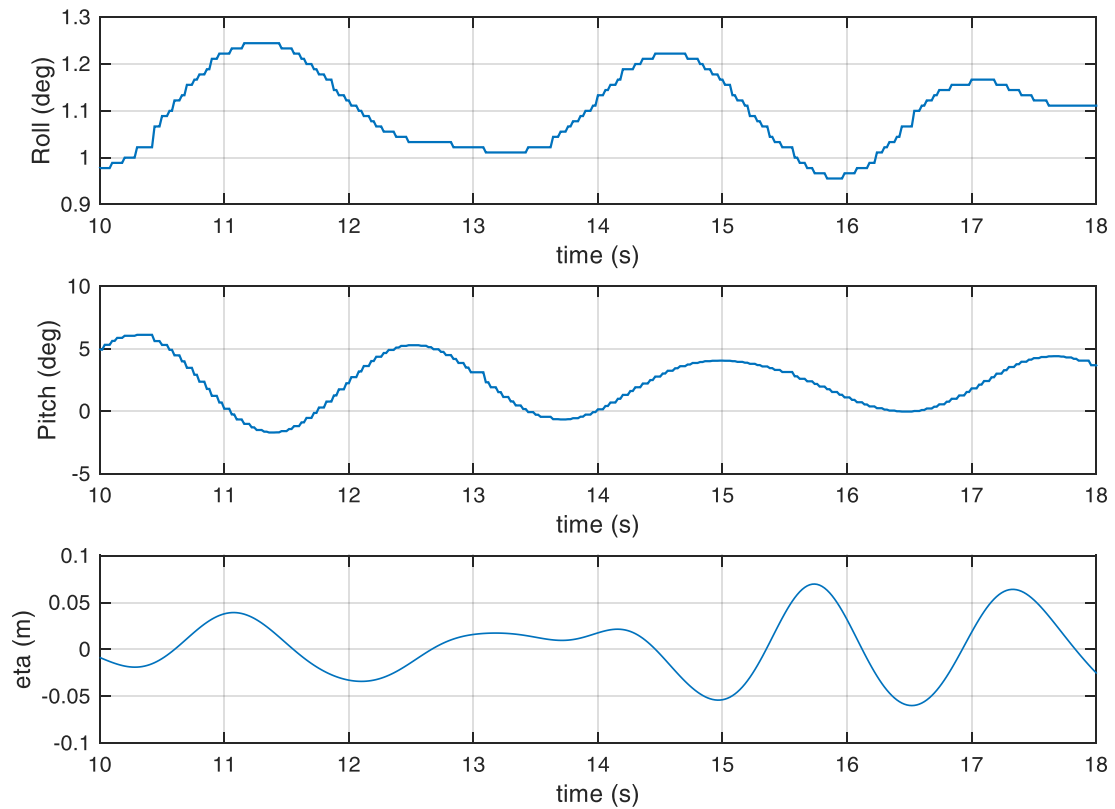

c090.mat

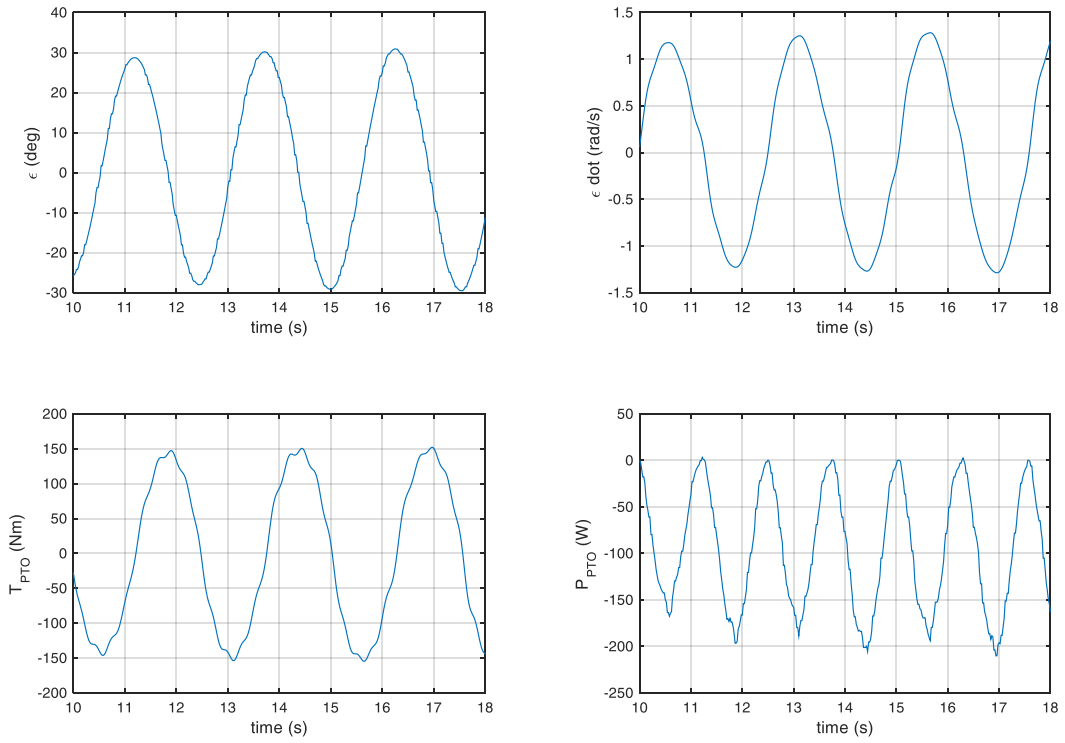

c090.mat

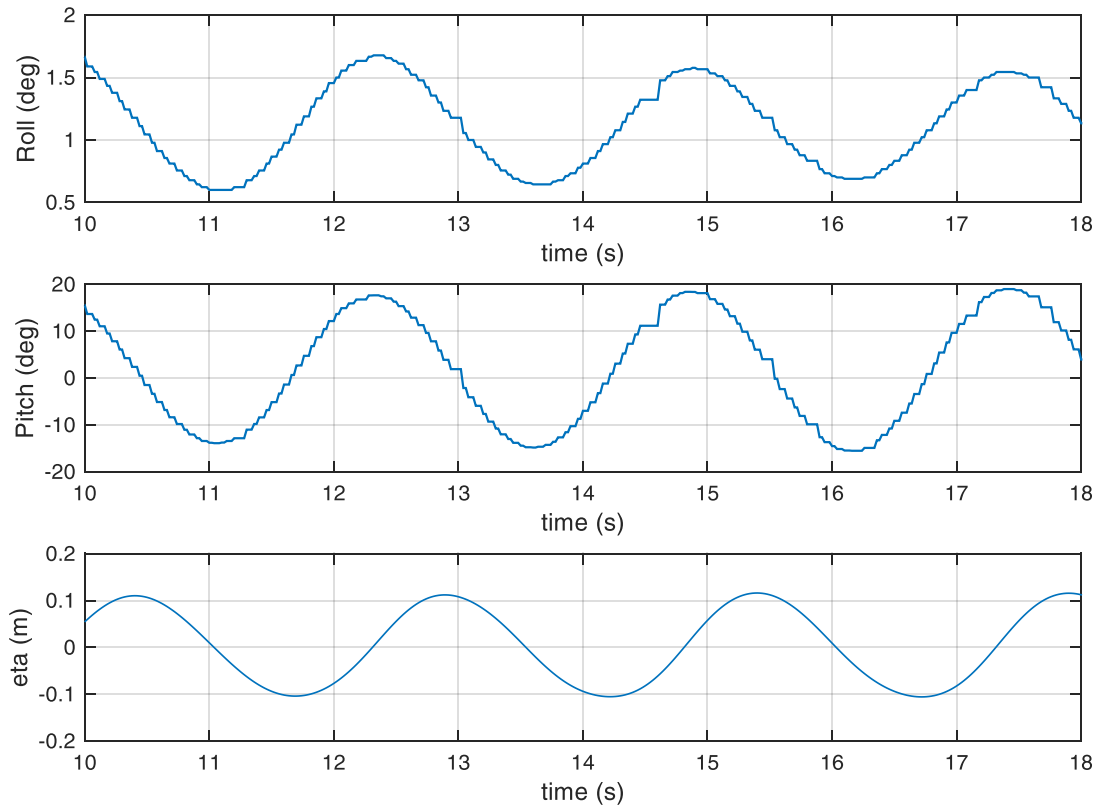

c091.mat

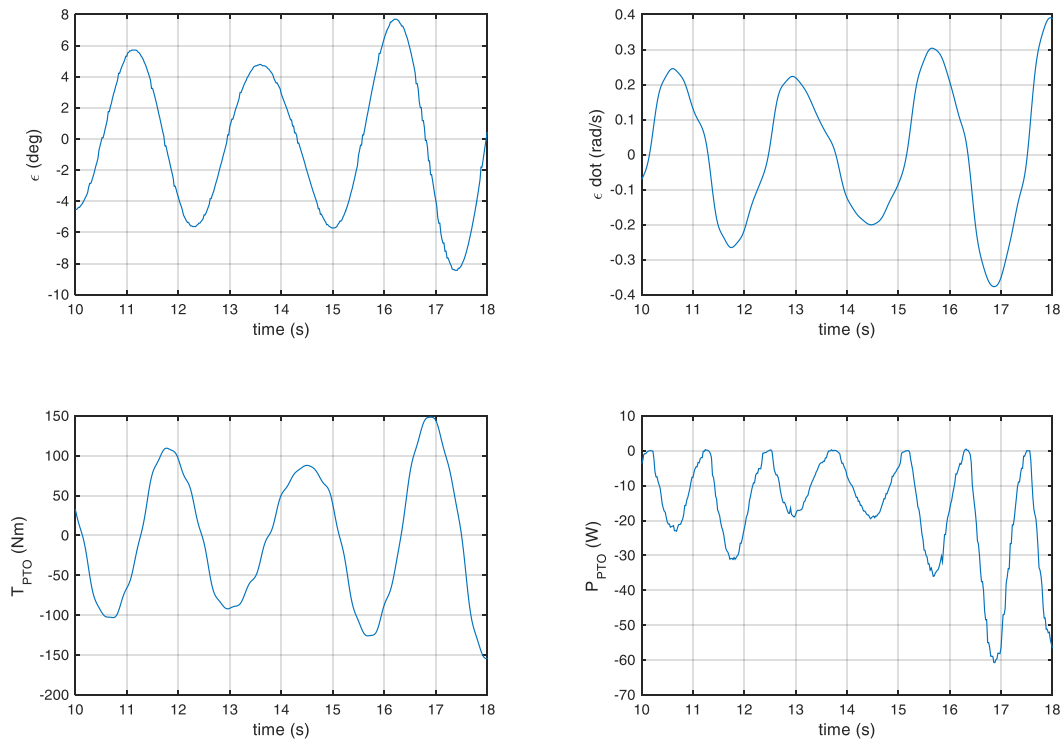

c091.mat

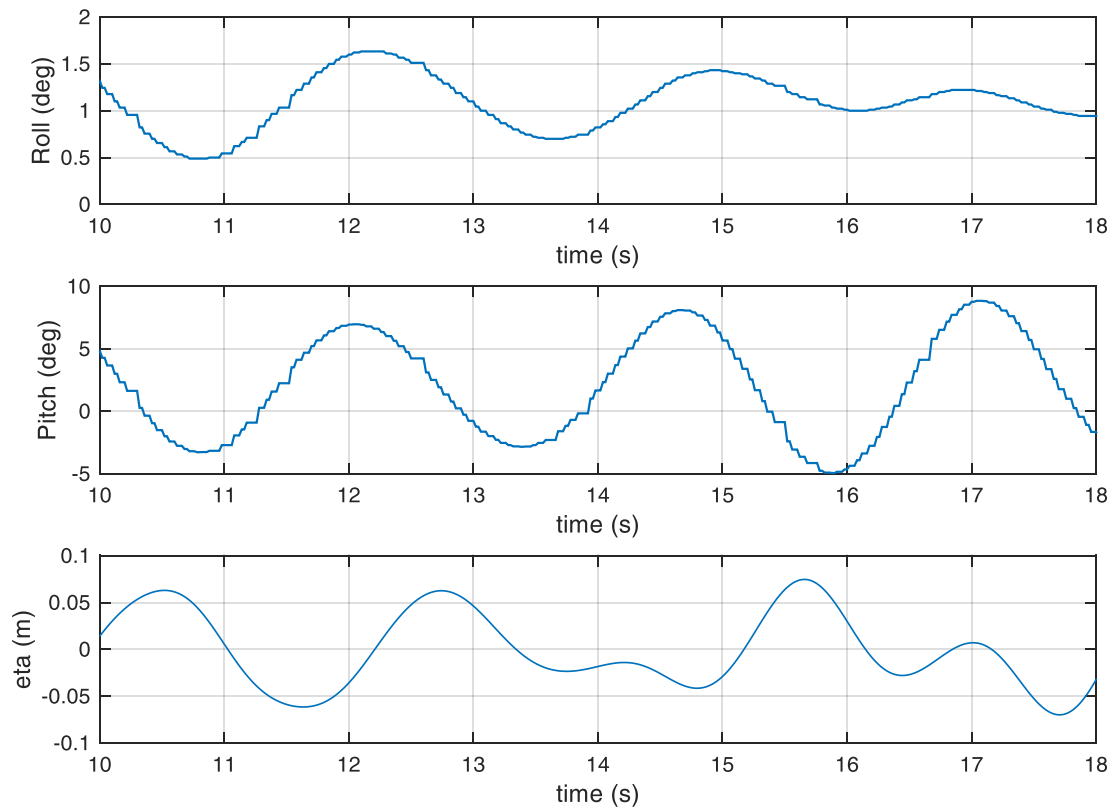

c092.mat

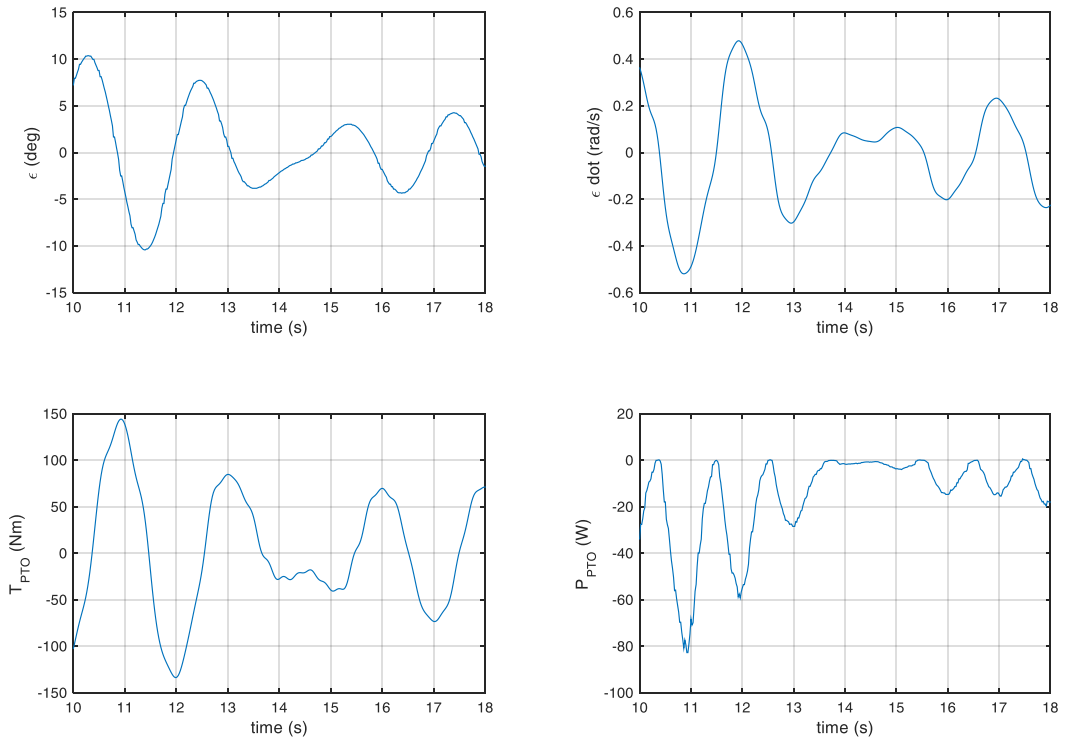

c092.mat

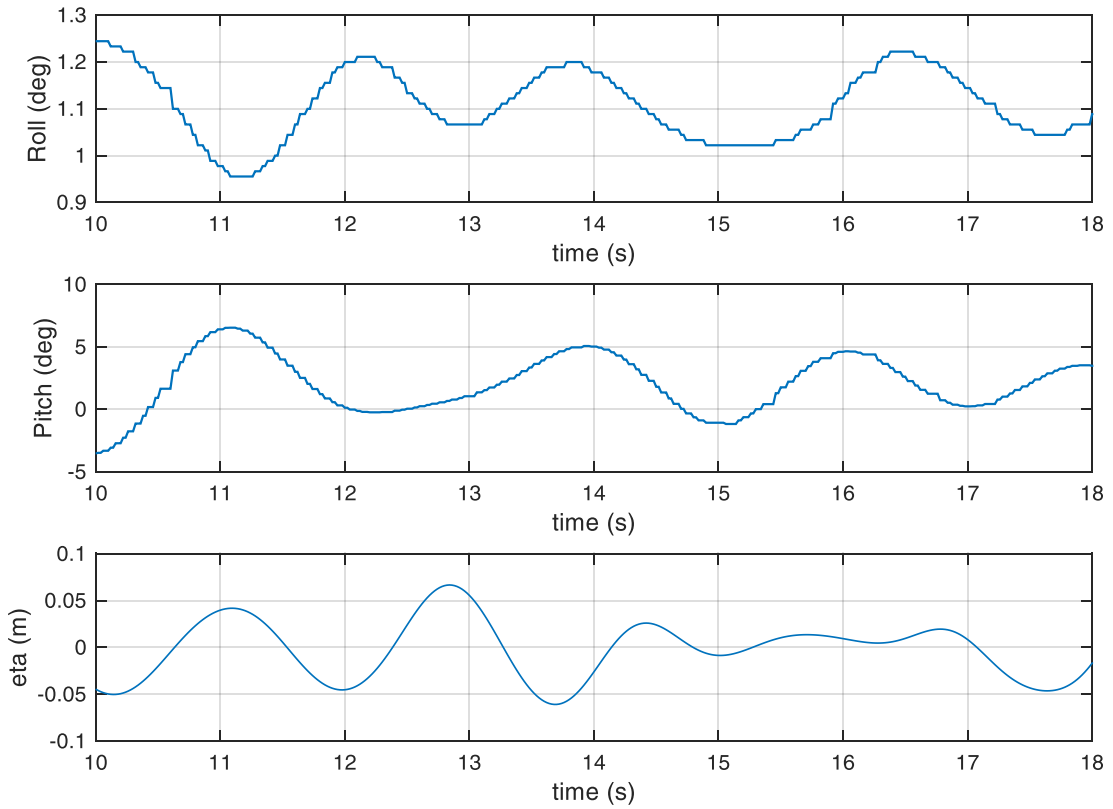

c093.mat

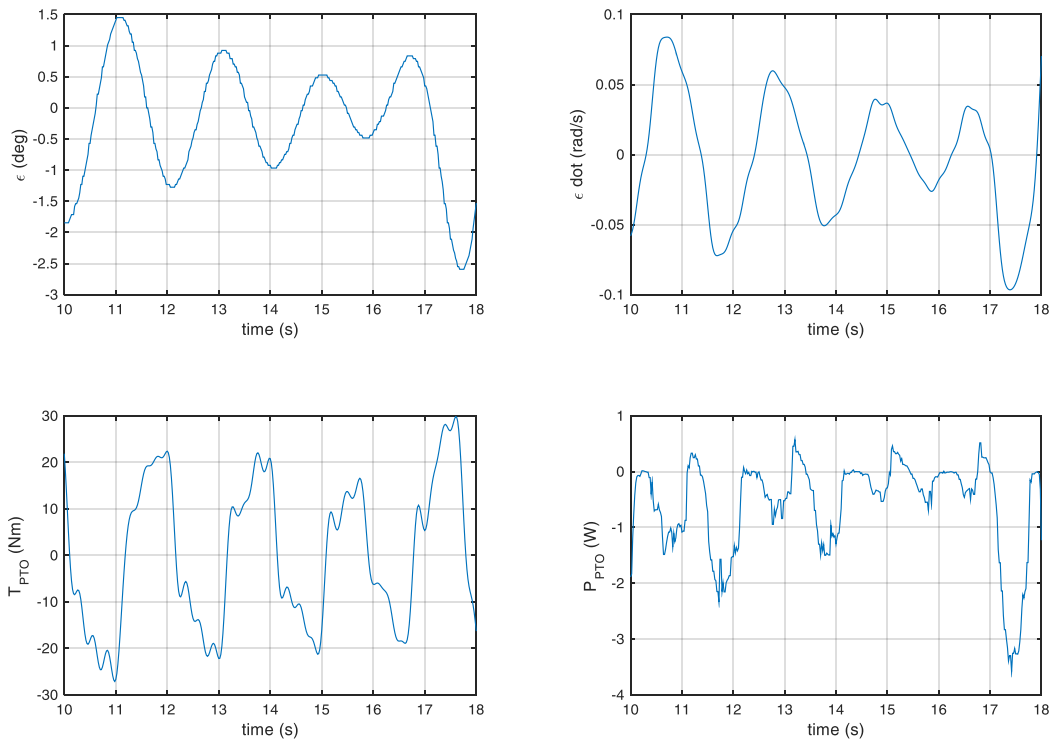

c093.mat

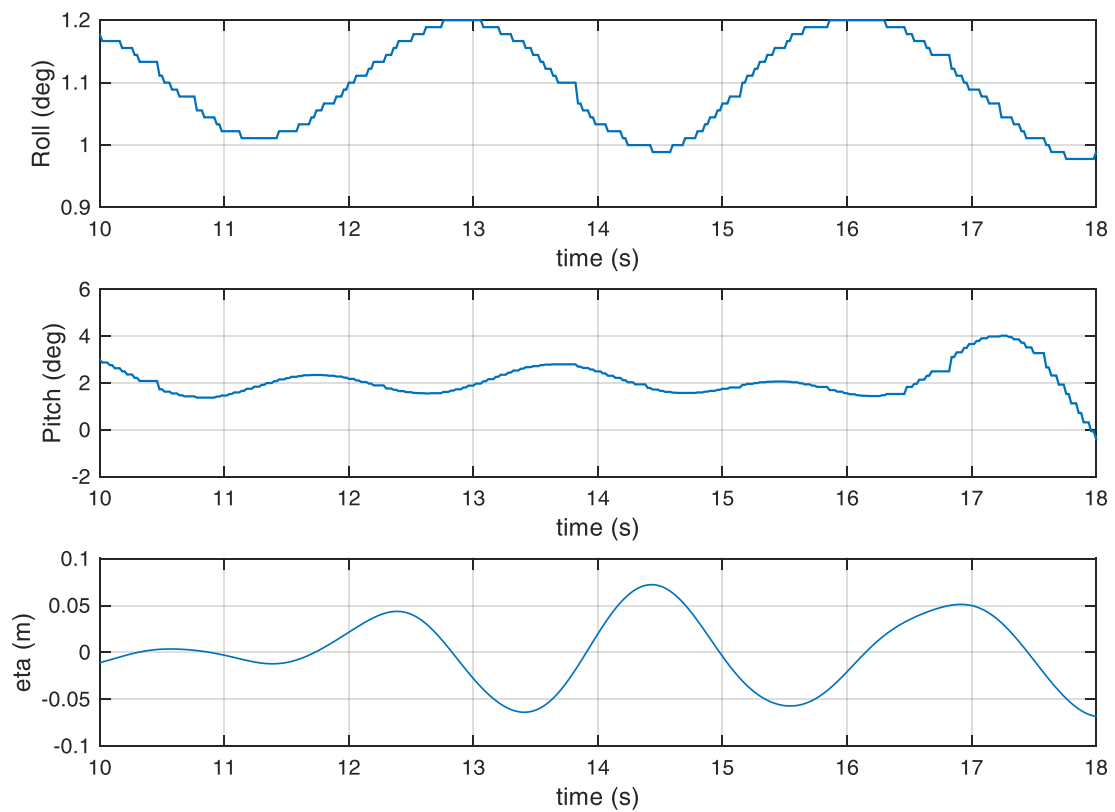

c094.mat

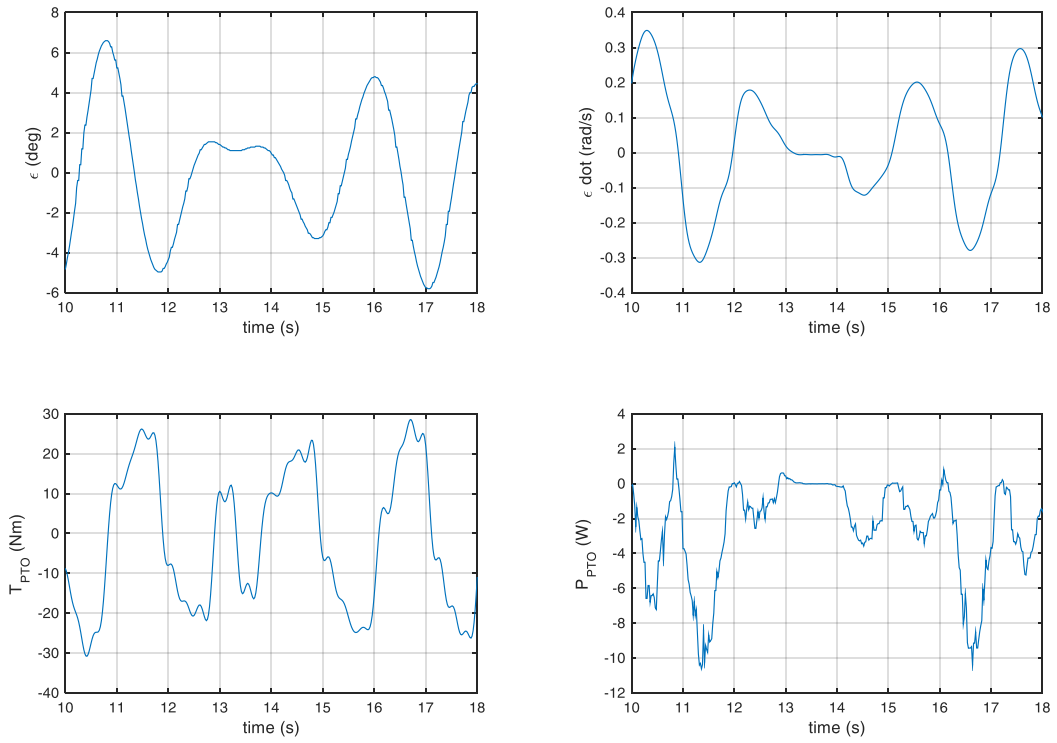

c094.mat

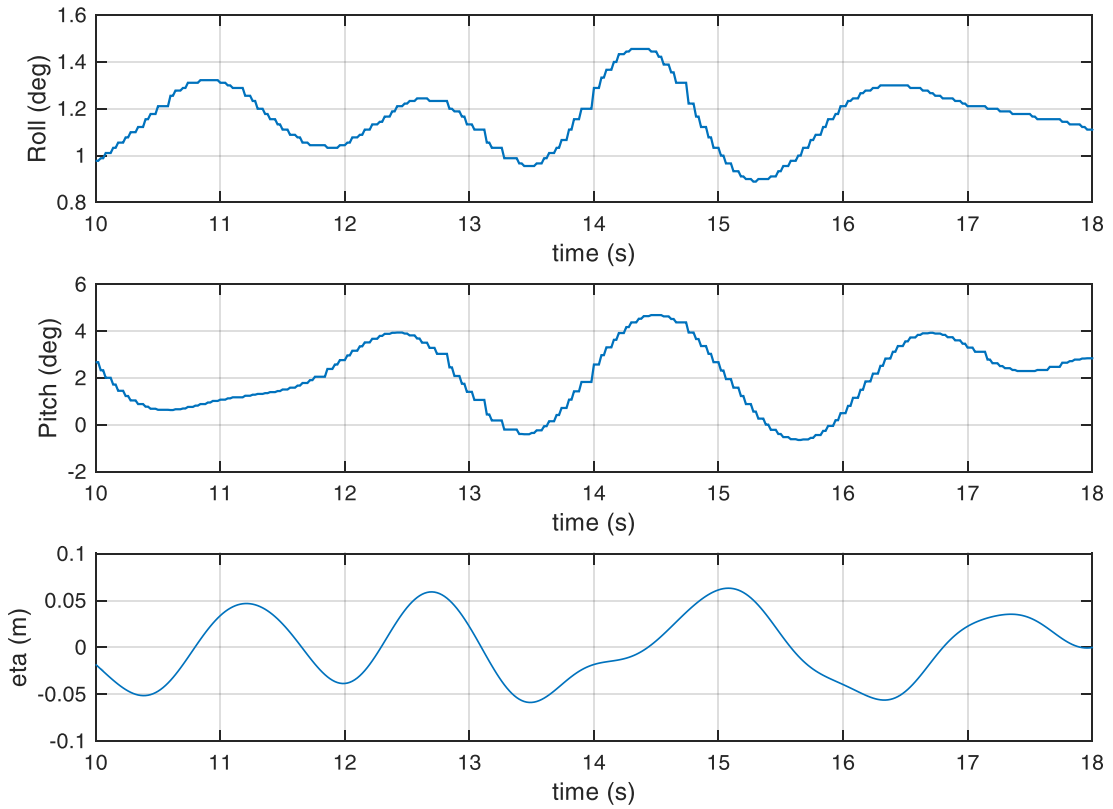

c095.mat

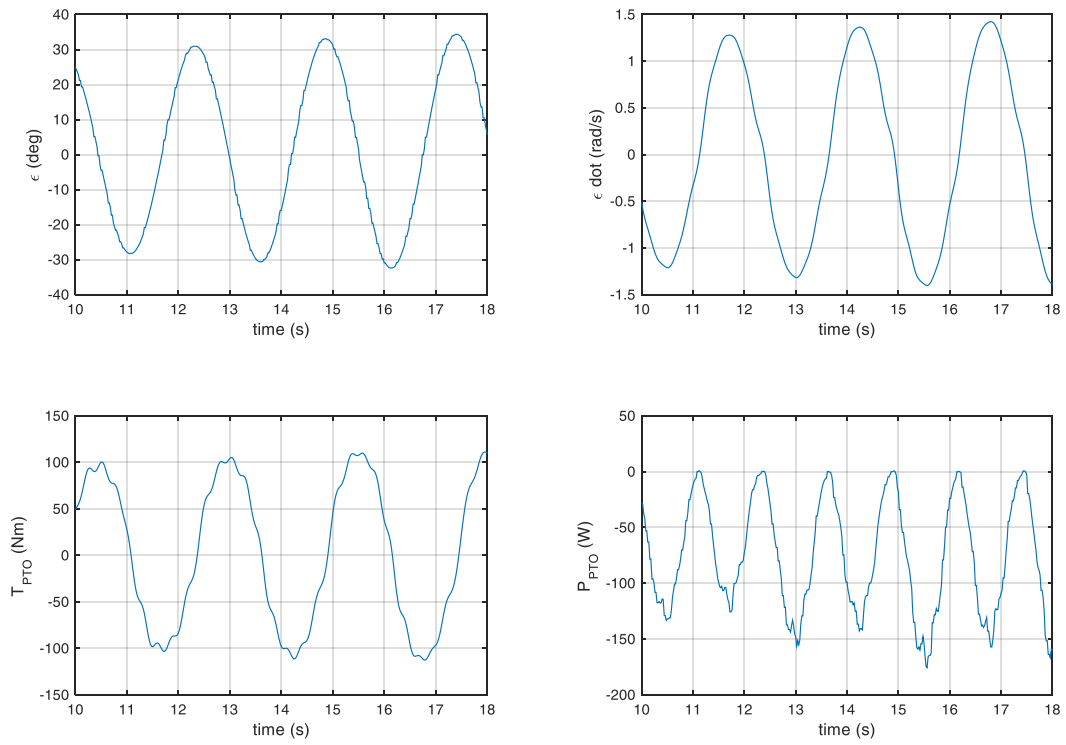

c095.mat

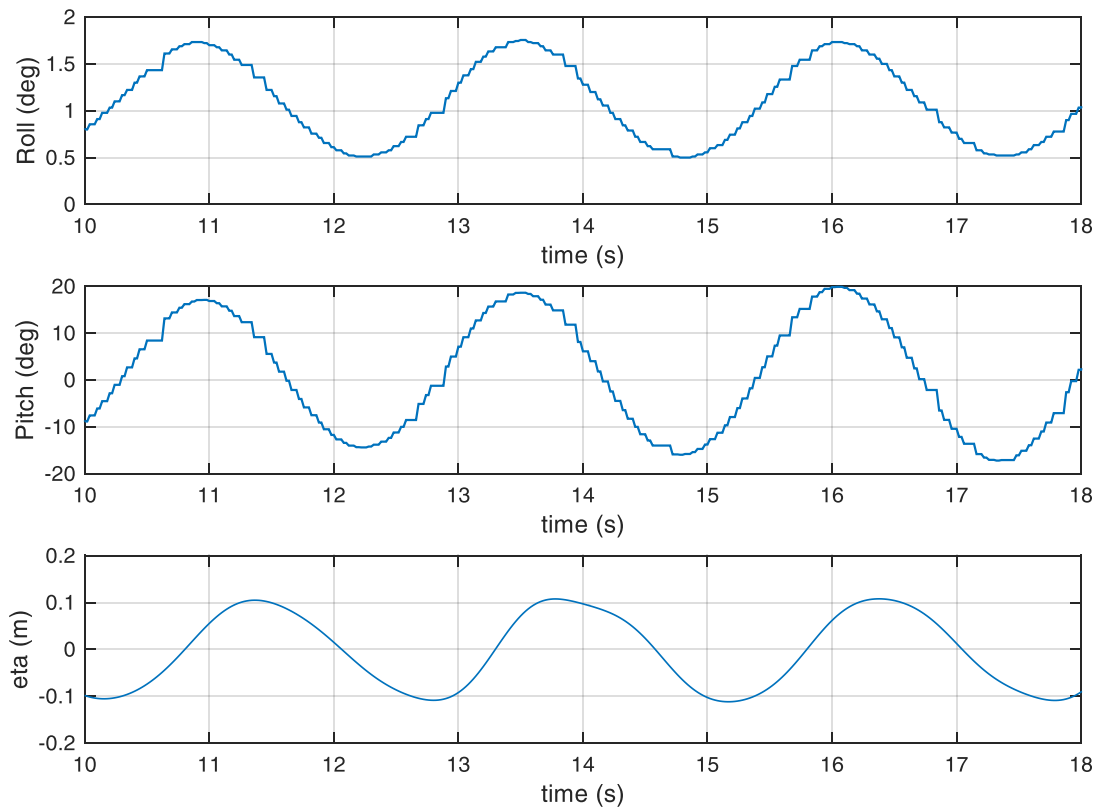

c096.mat

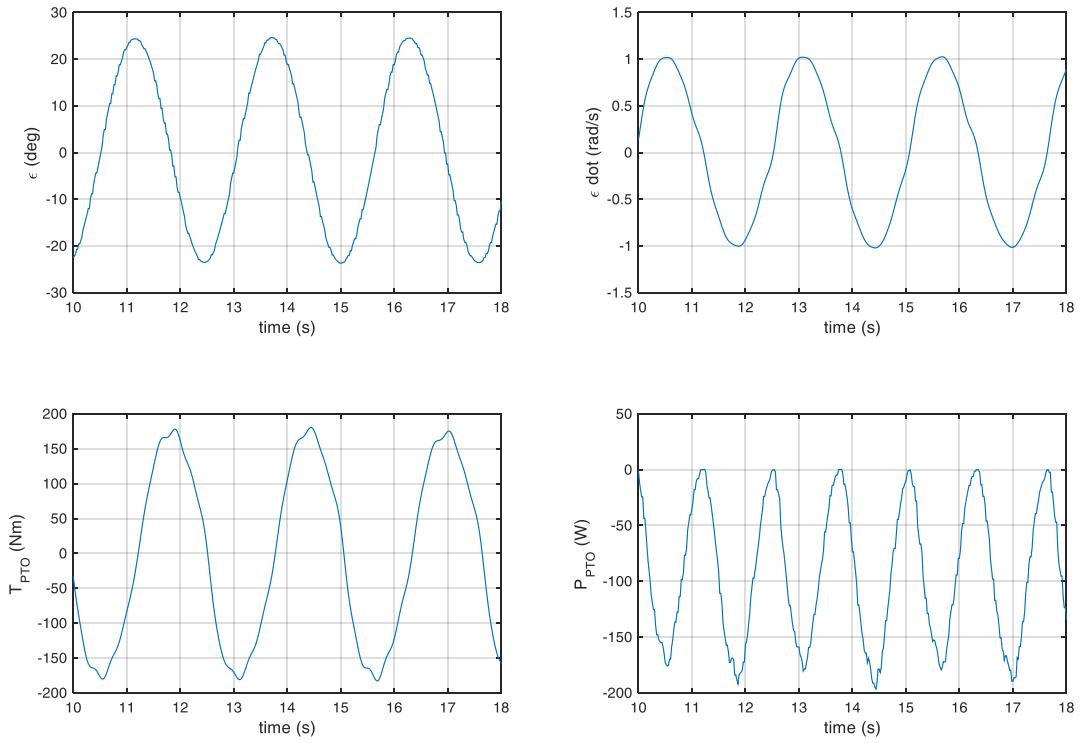

c096.mat

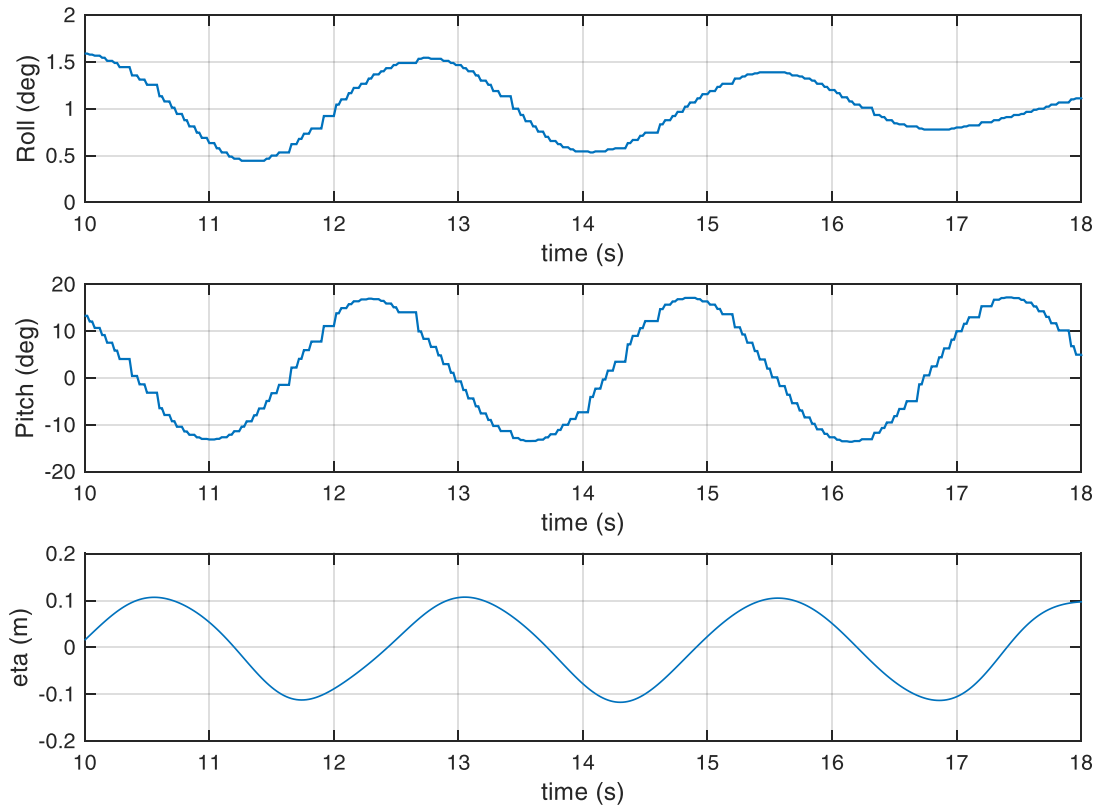

c097.mat

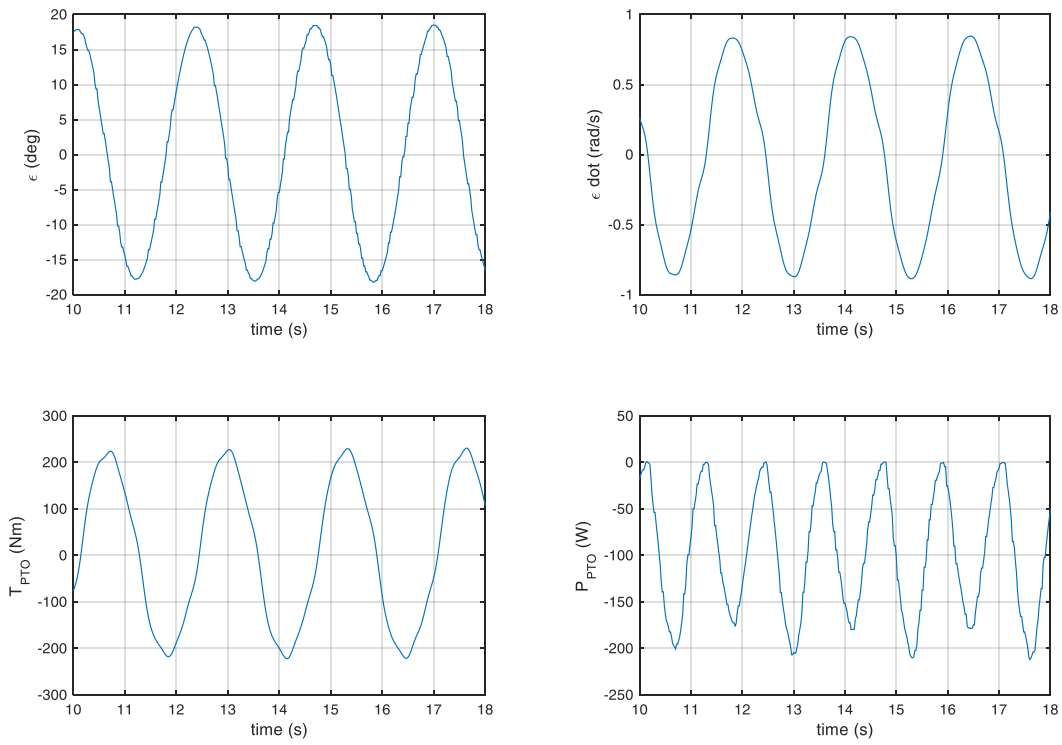

c097.mat

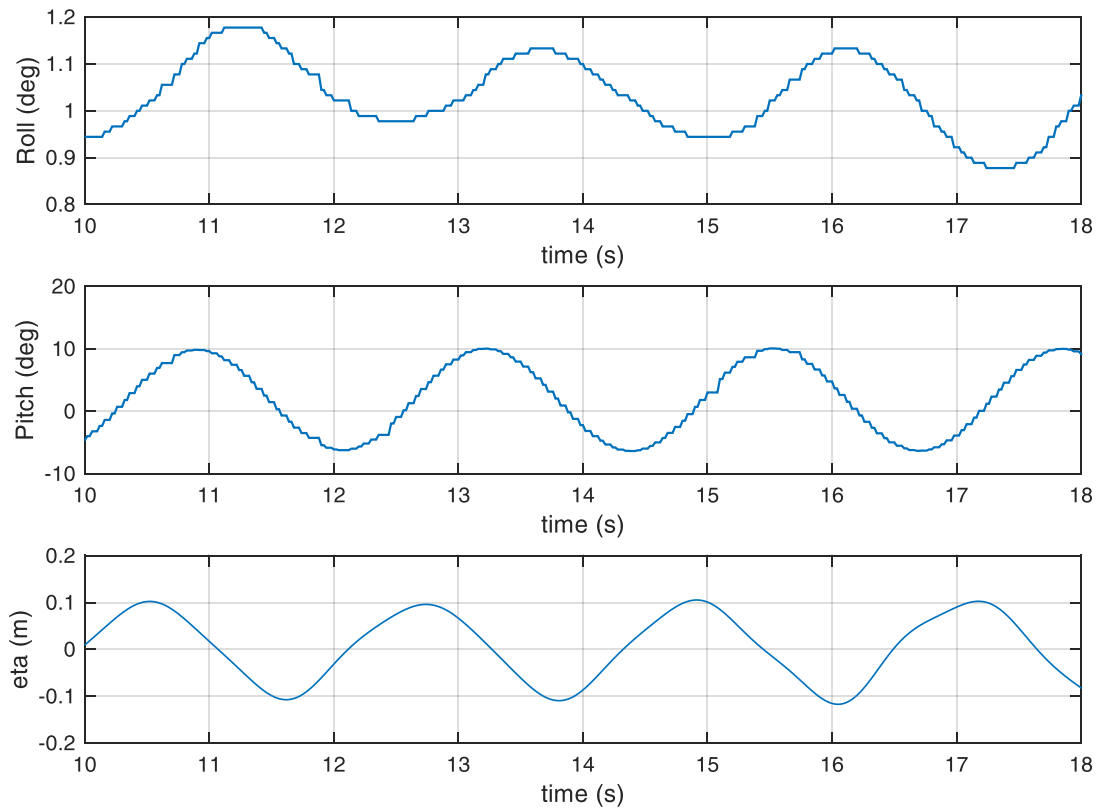

c098.mat

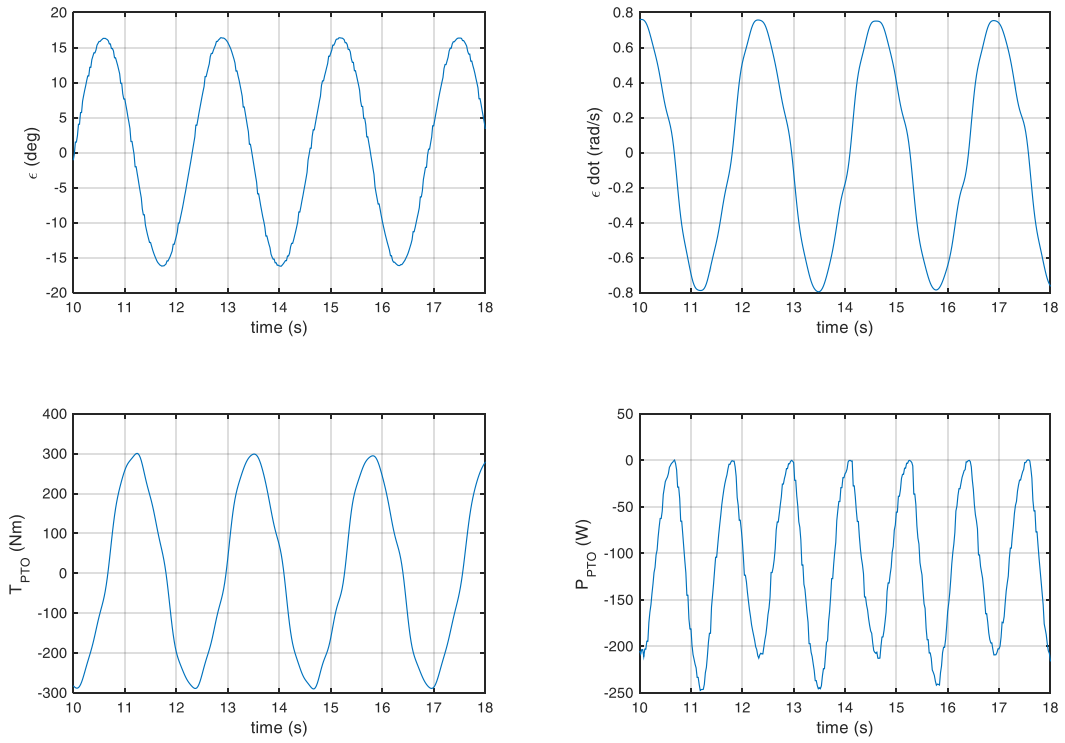

c098.mat

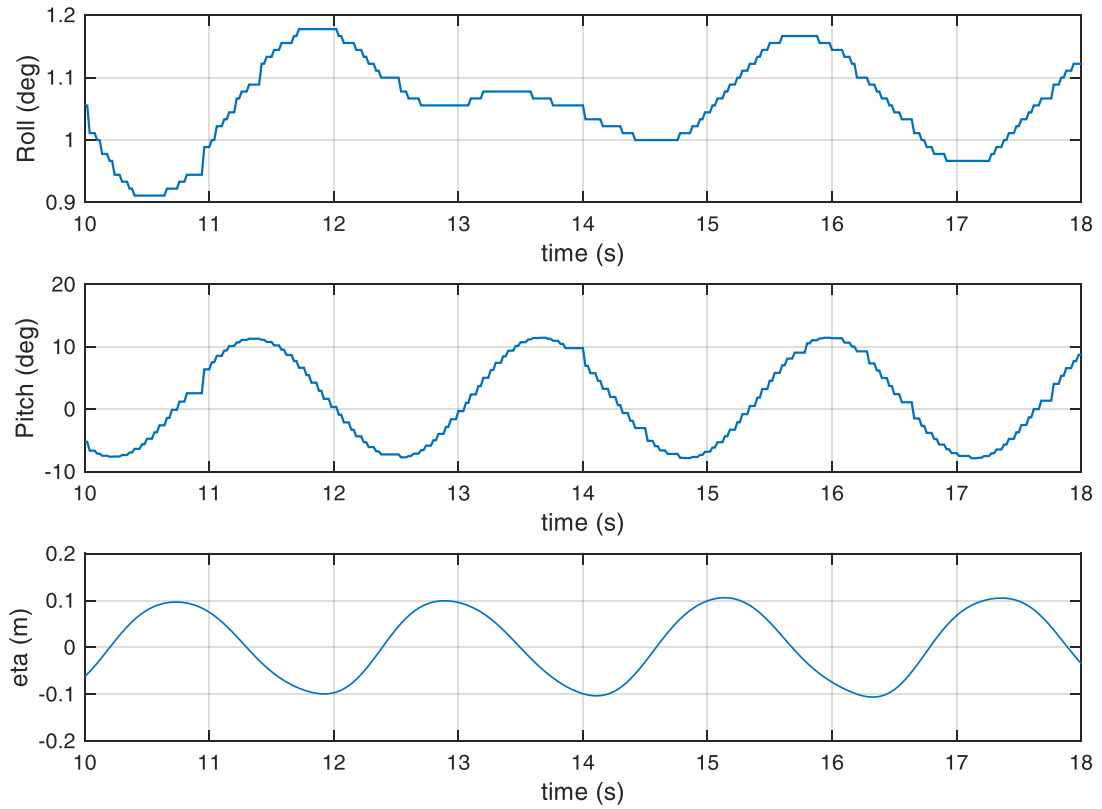

c099.mat

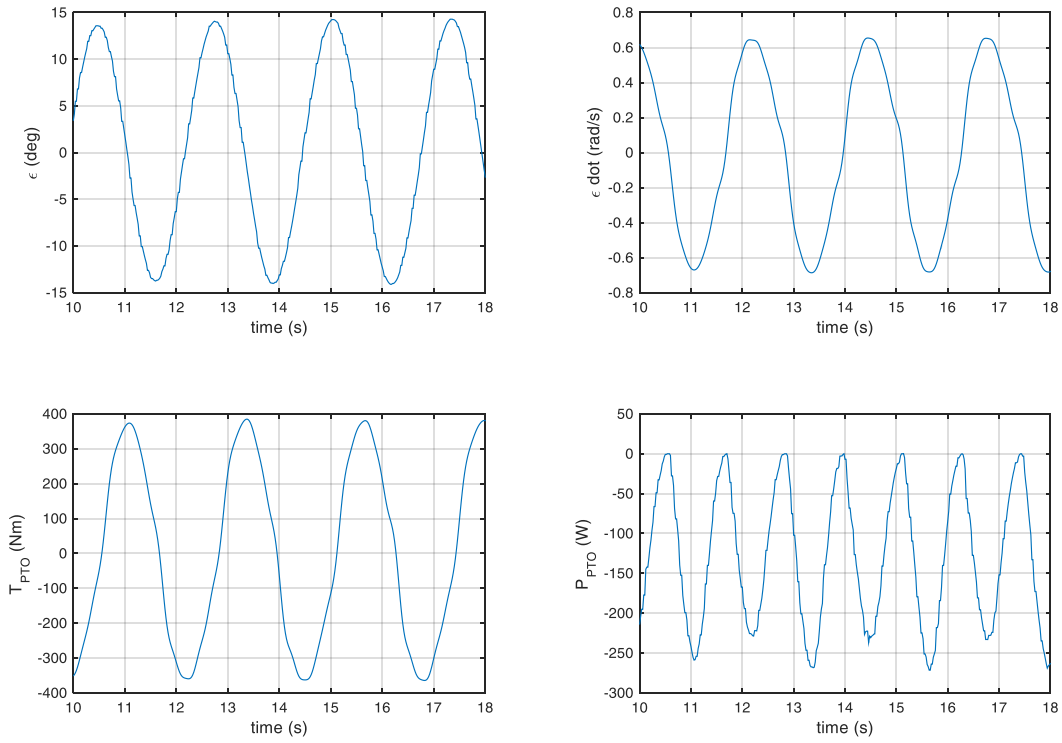

c099.mat

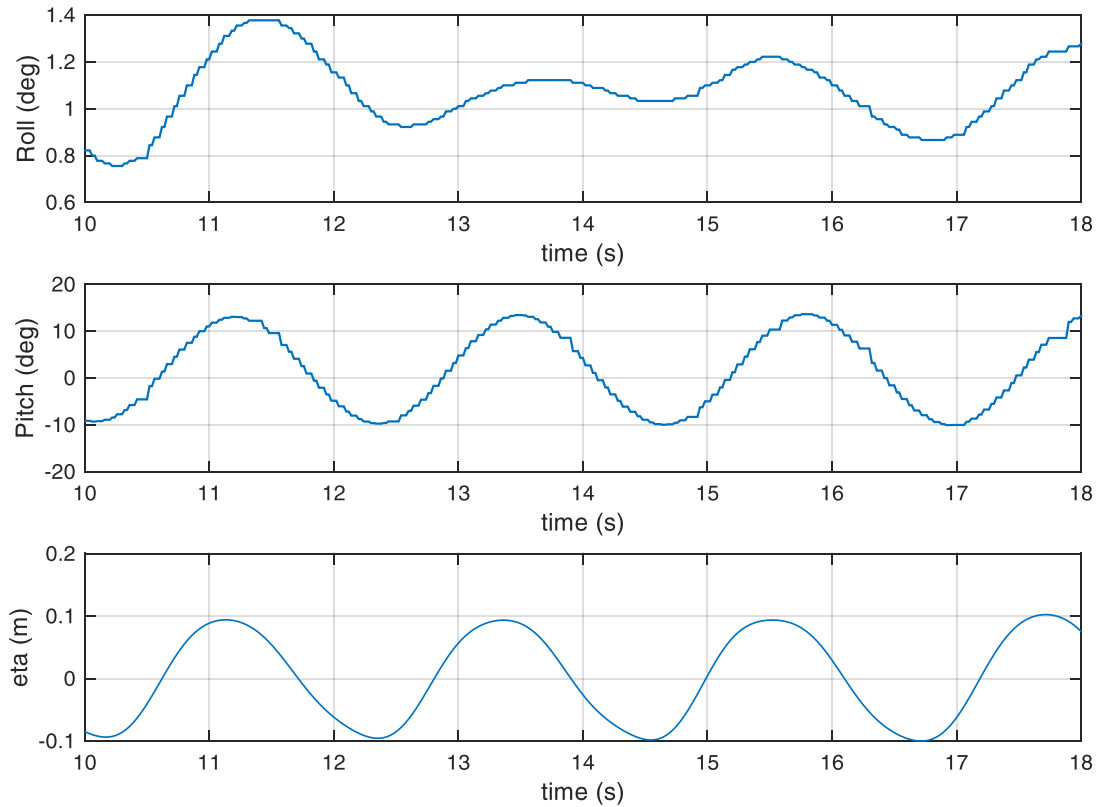

c100.mat

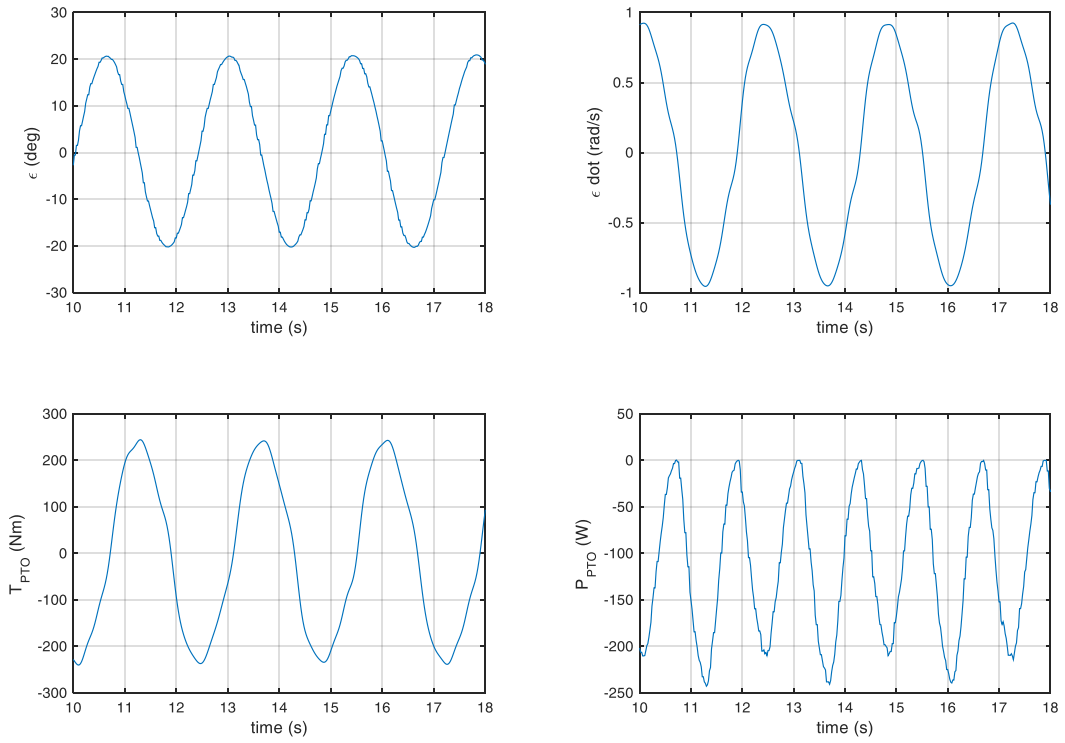

c100.mat

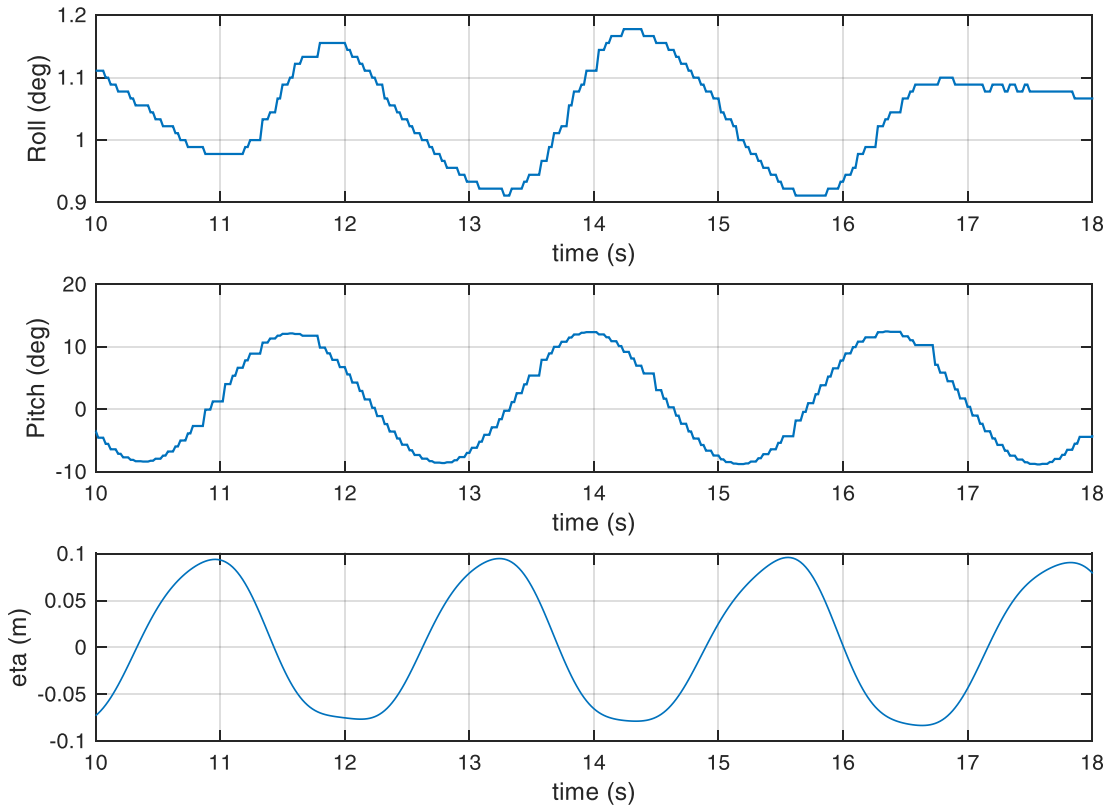

c101.mat

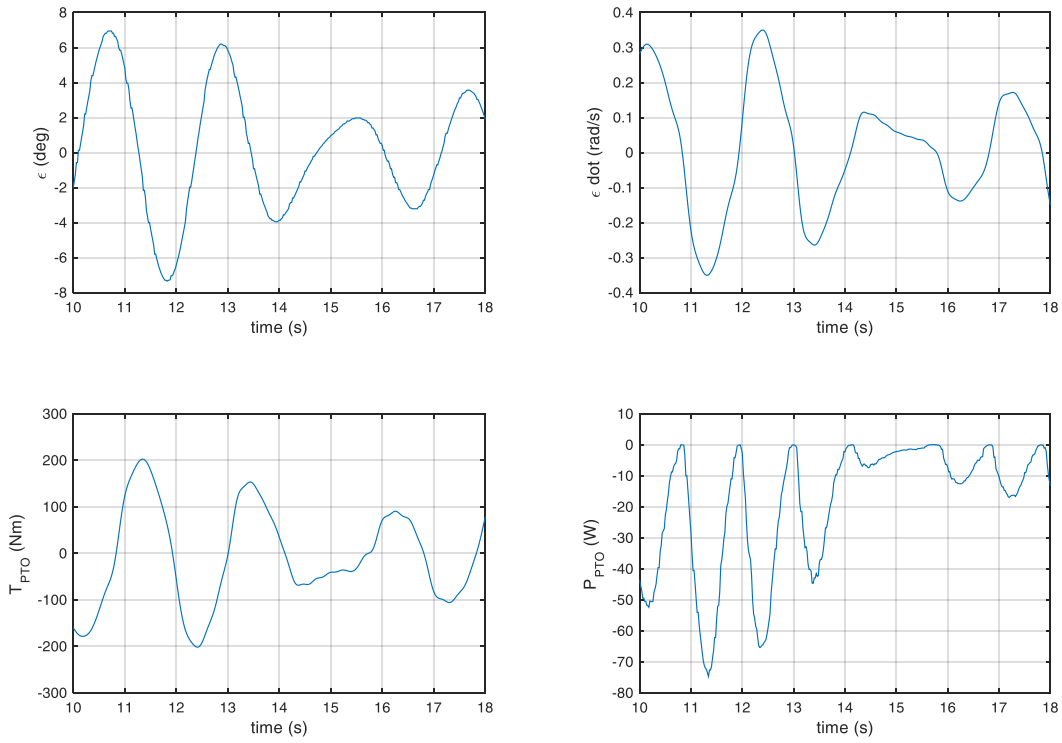

c101.mat

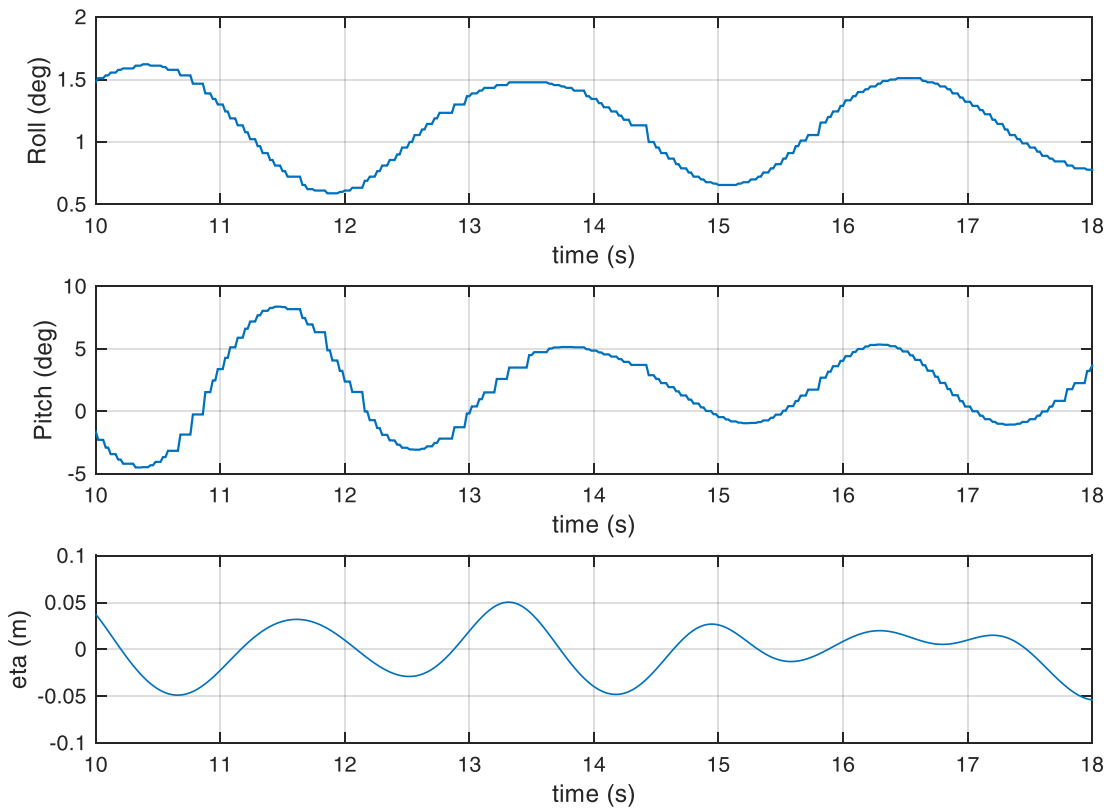

c102.mat

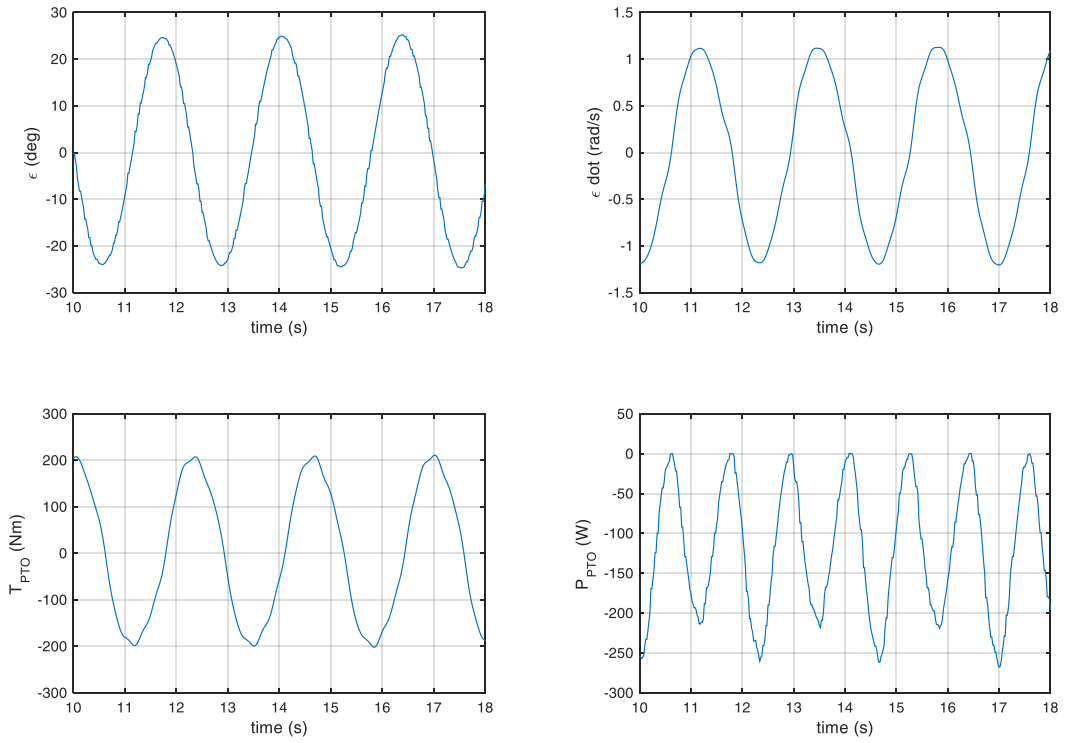

c102.mat

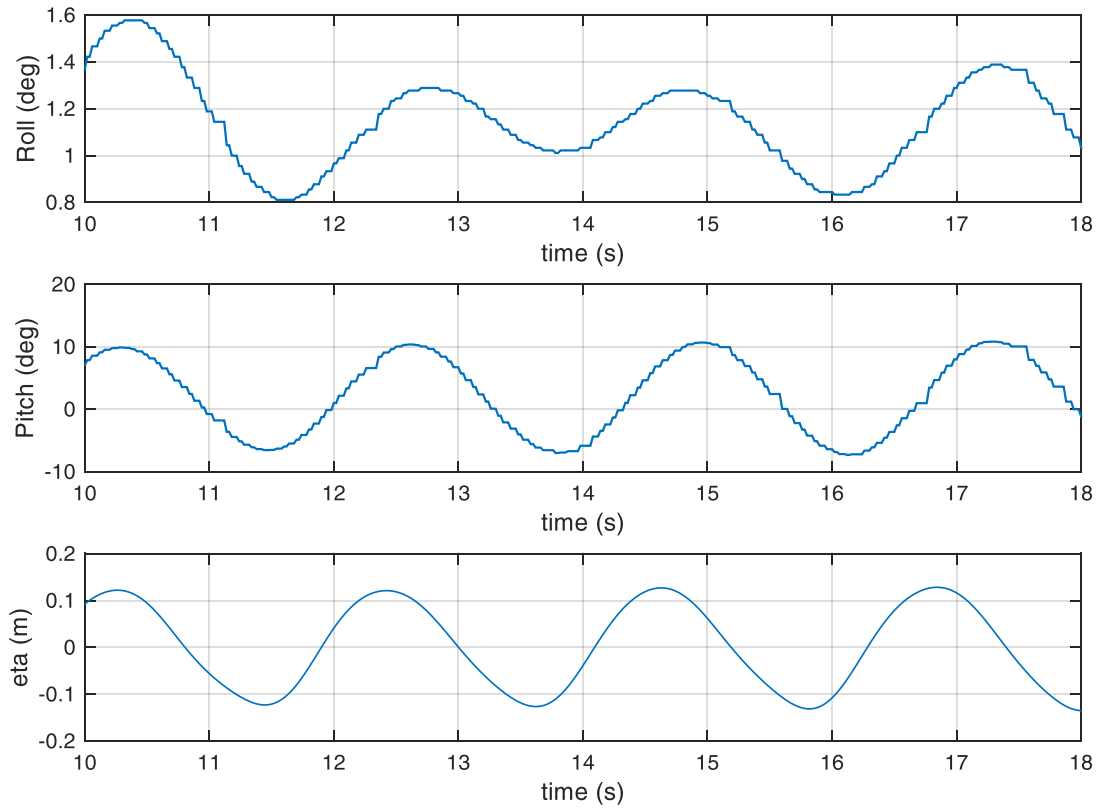

c103.mat

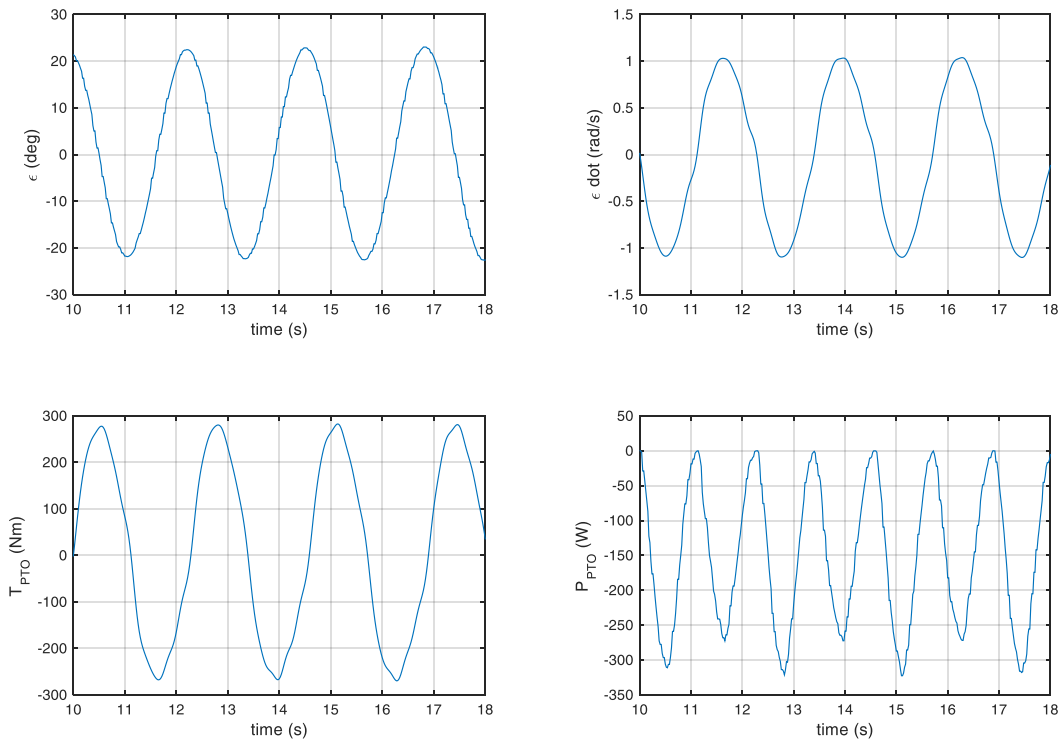

c103.mat

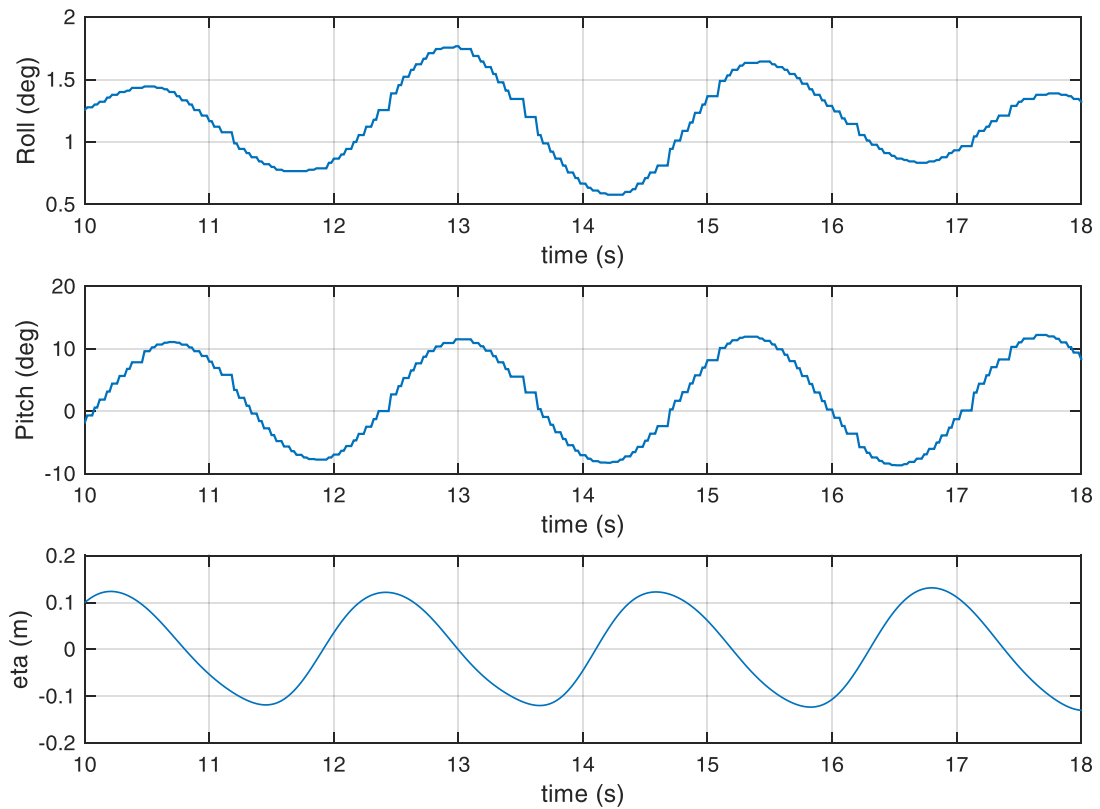

c104.mat

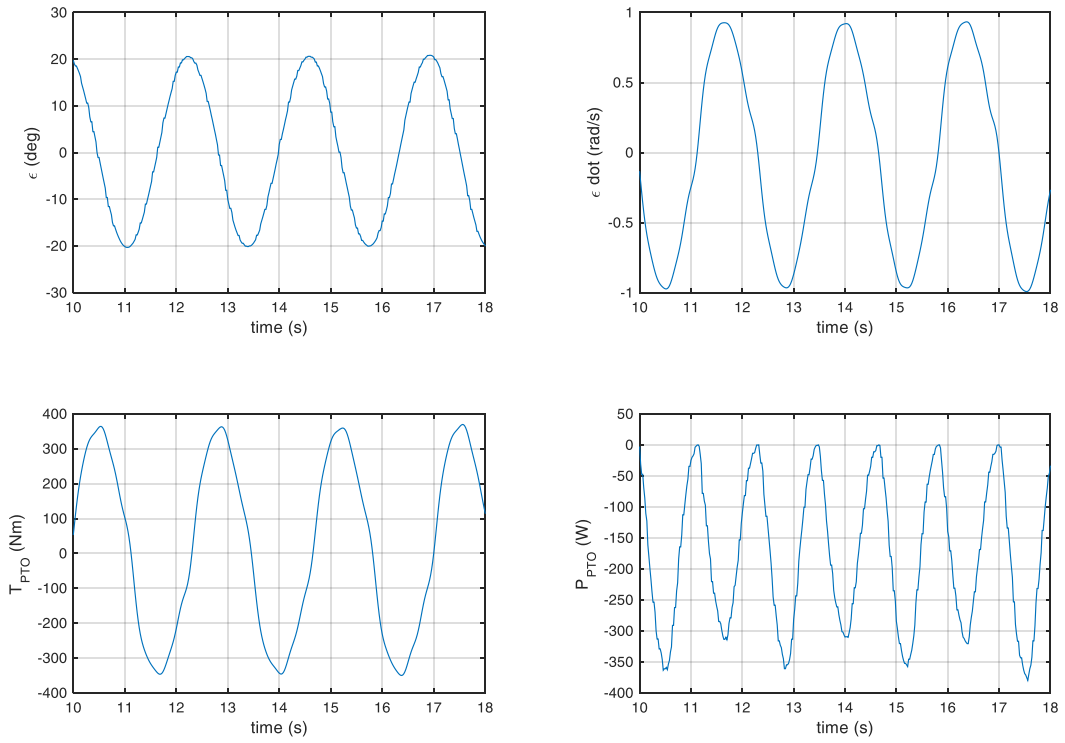

c104.mat

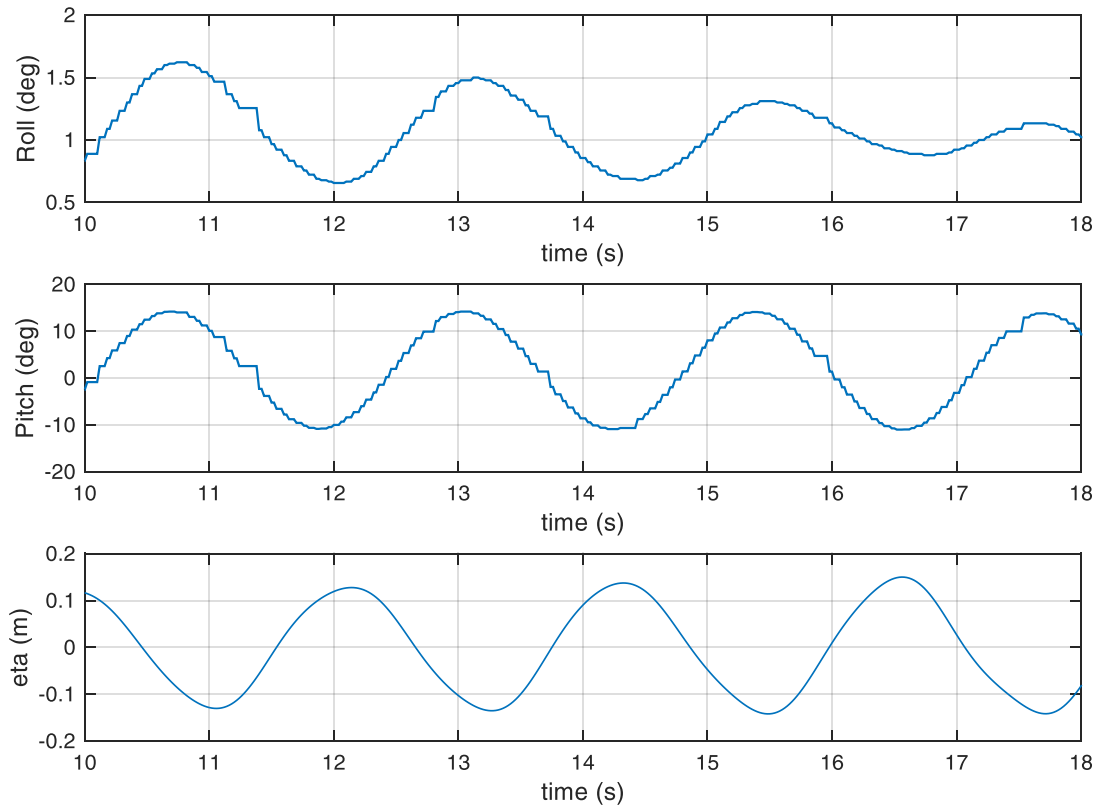

c105.mat

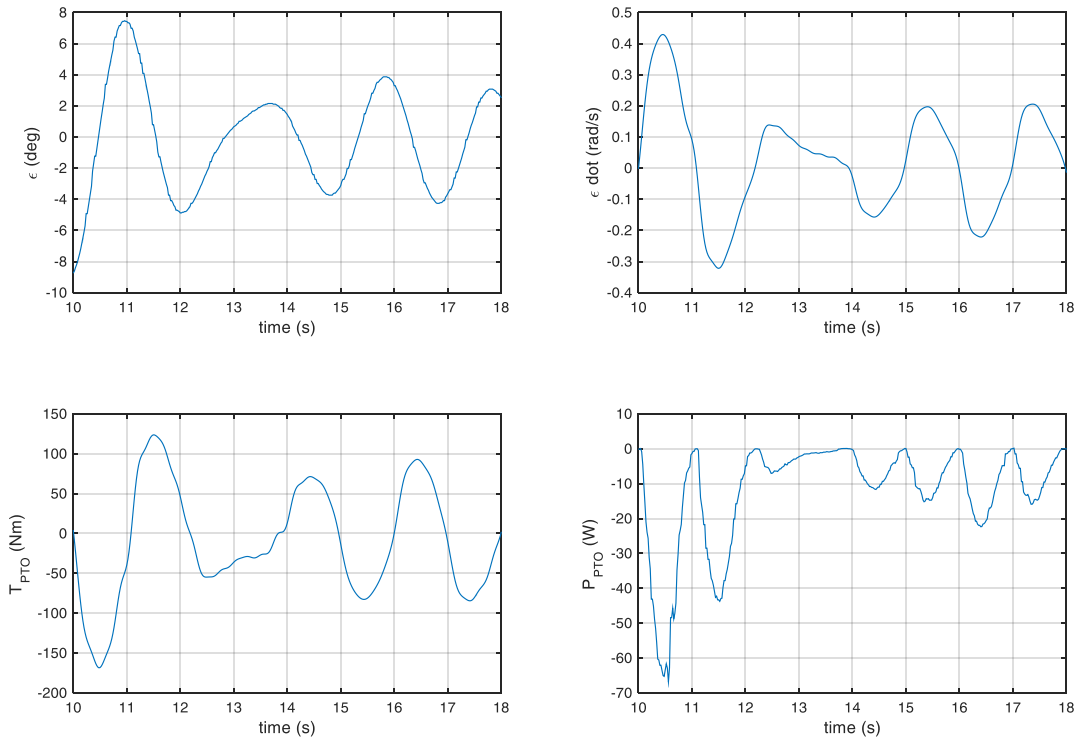

c105.mat

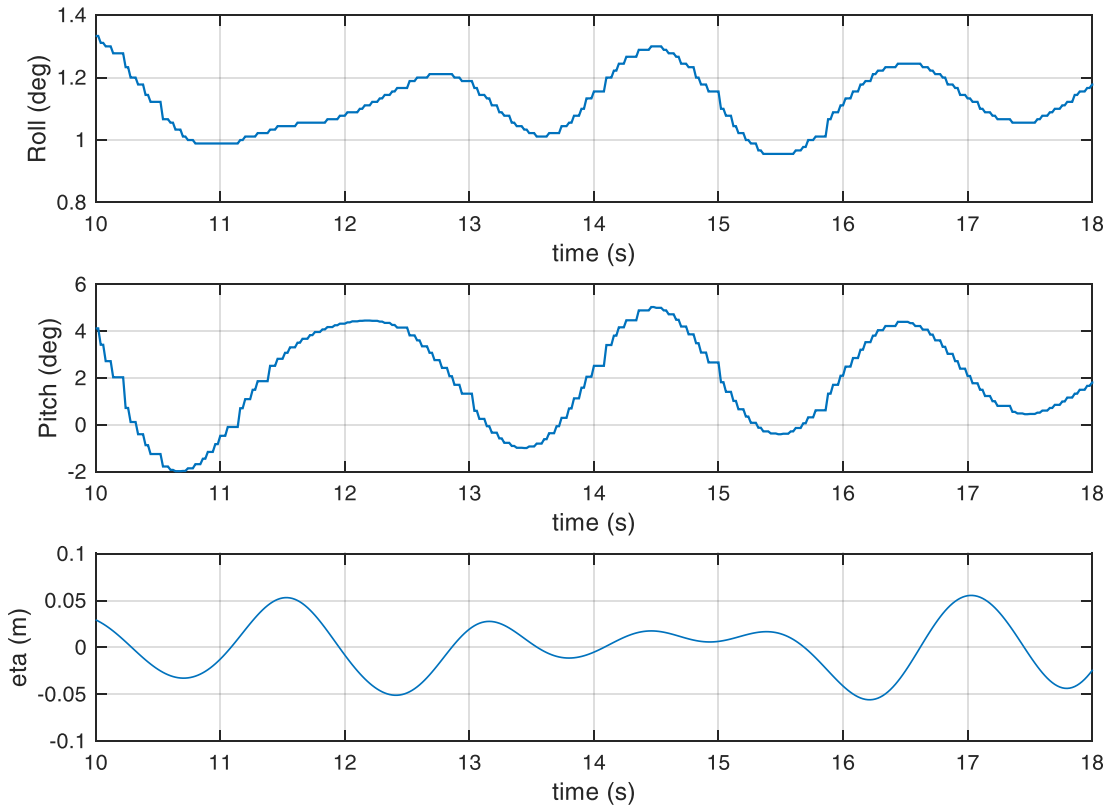

c106.mat

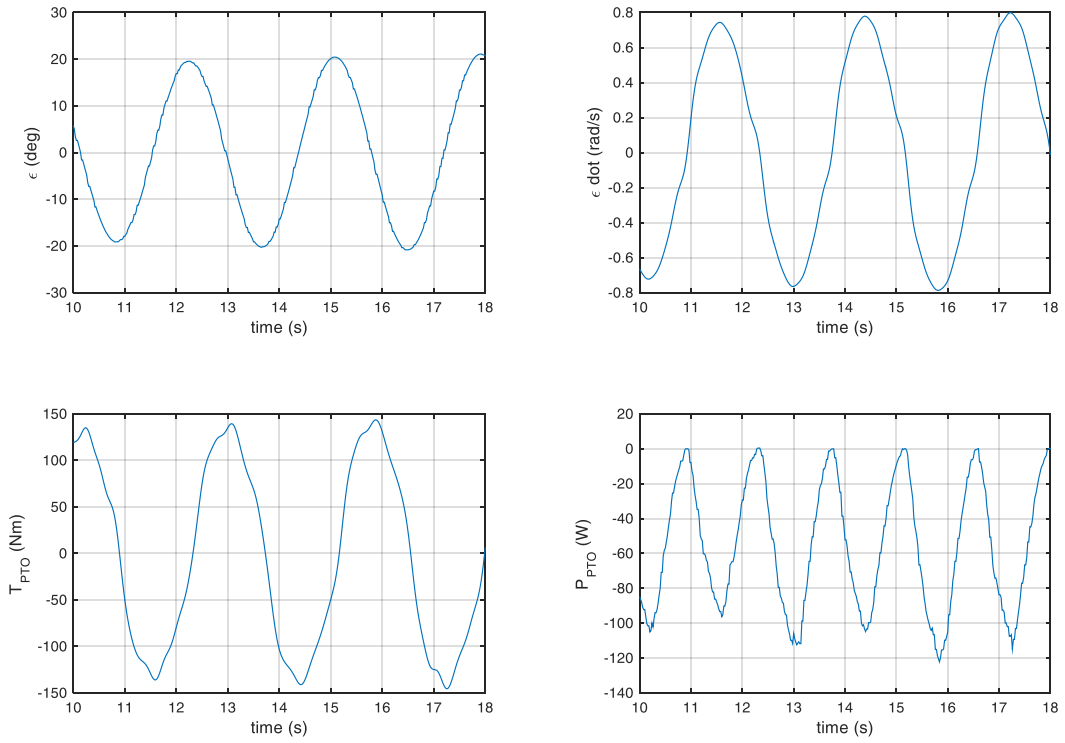

c106.mat

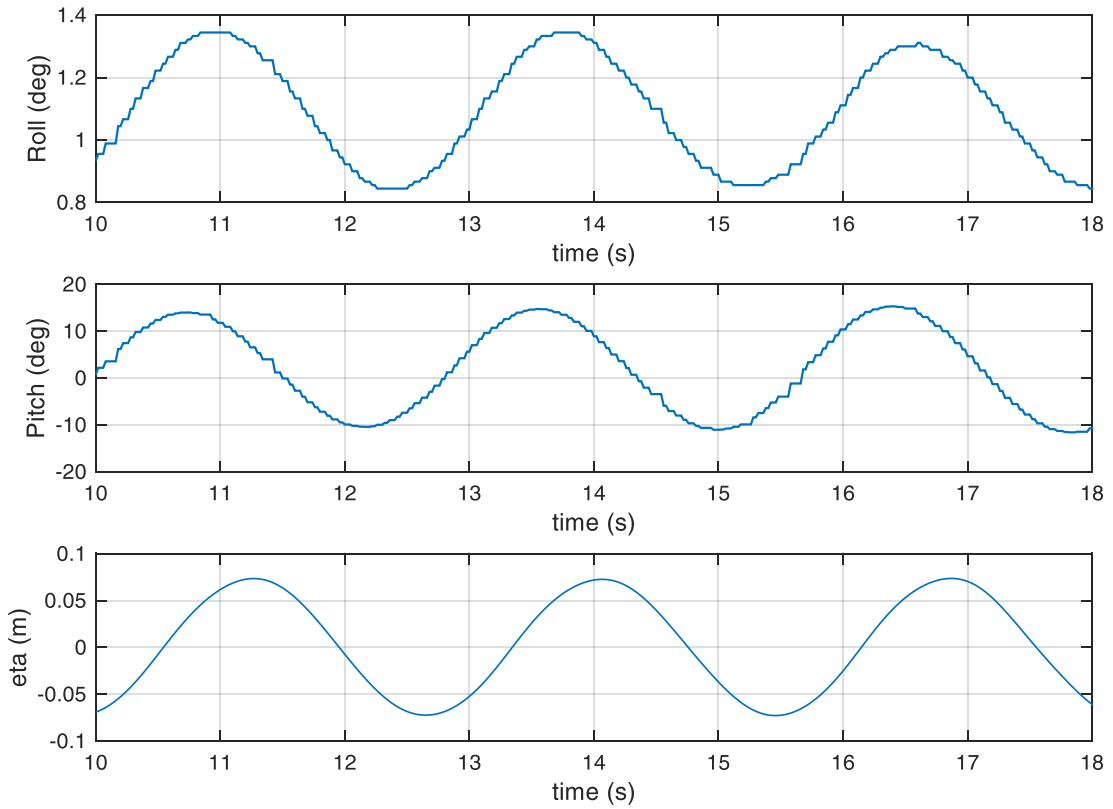

c107.mat

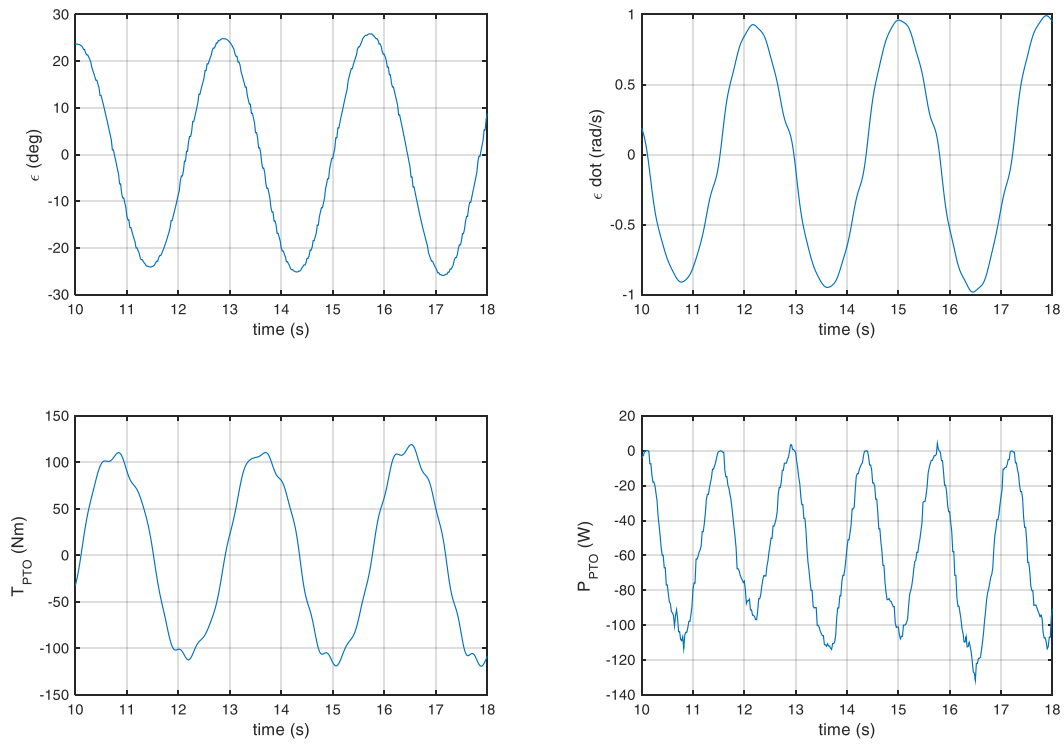

c107.mat

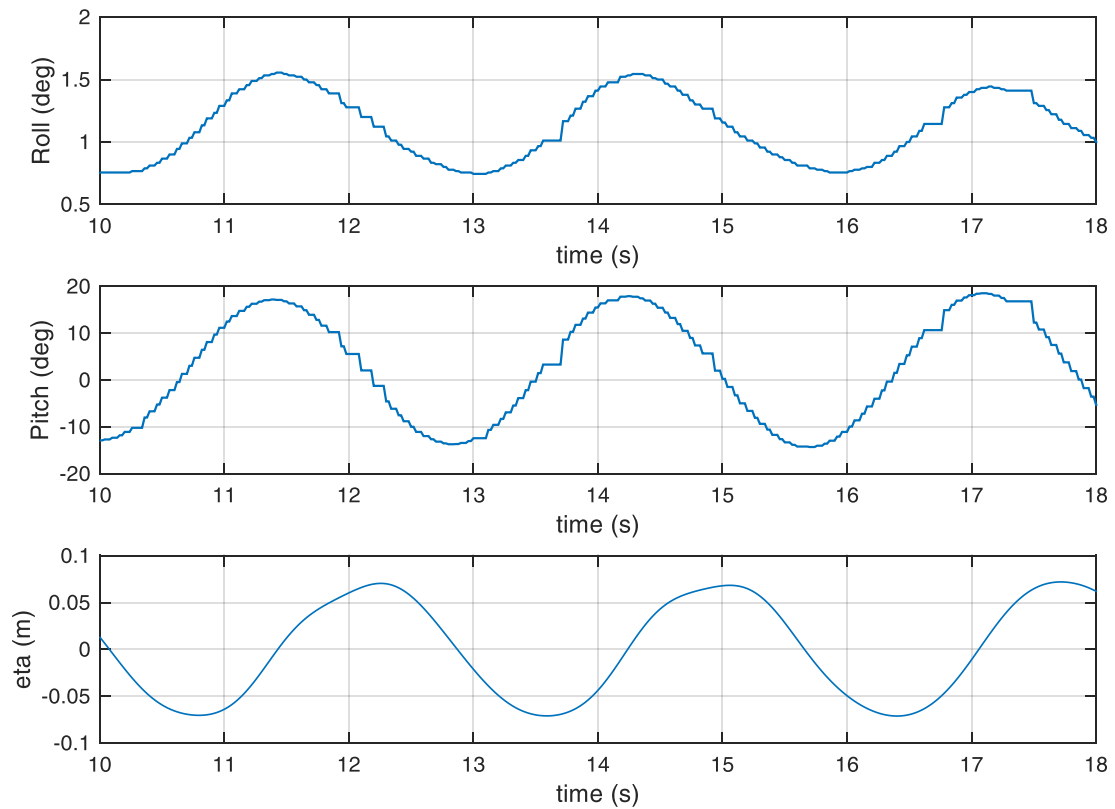

c108.mat

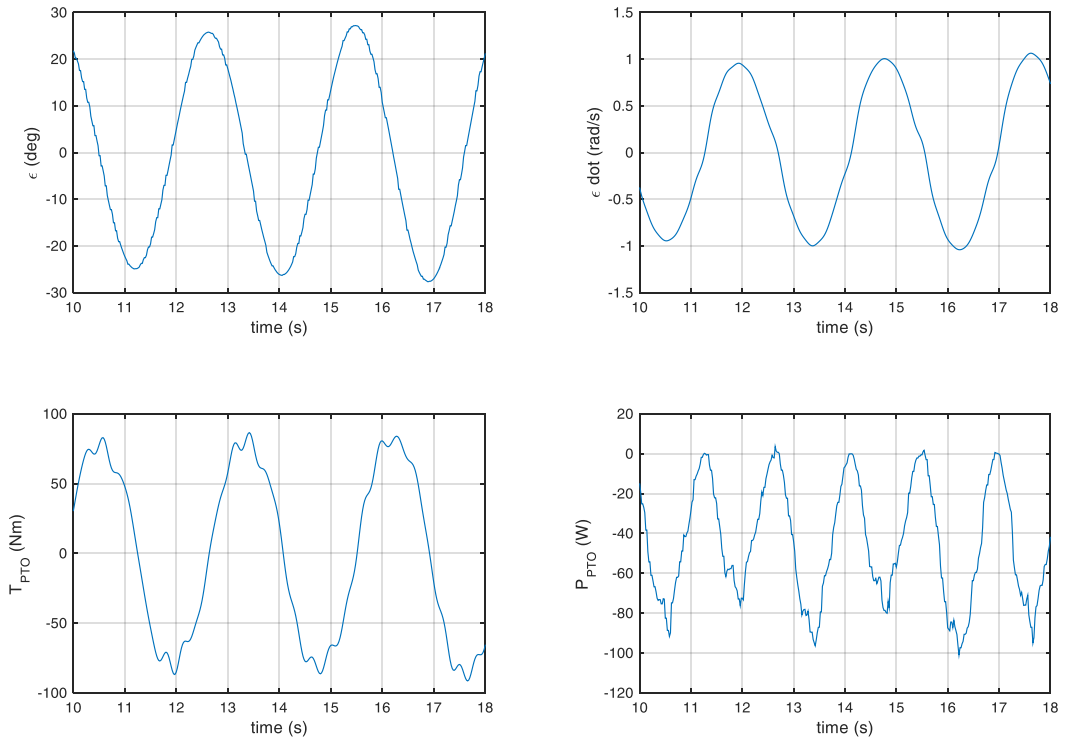

c108.mat

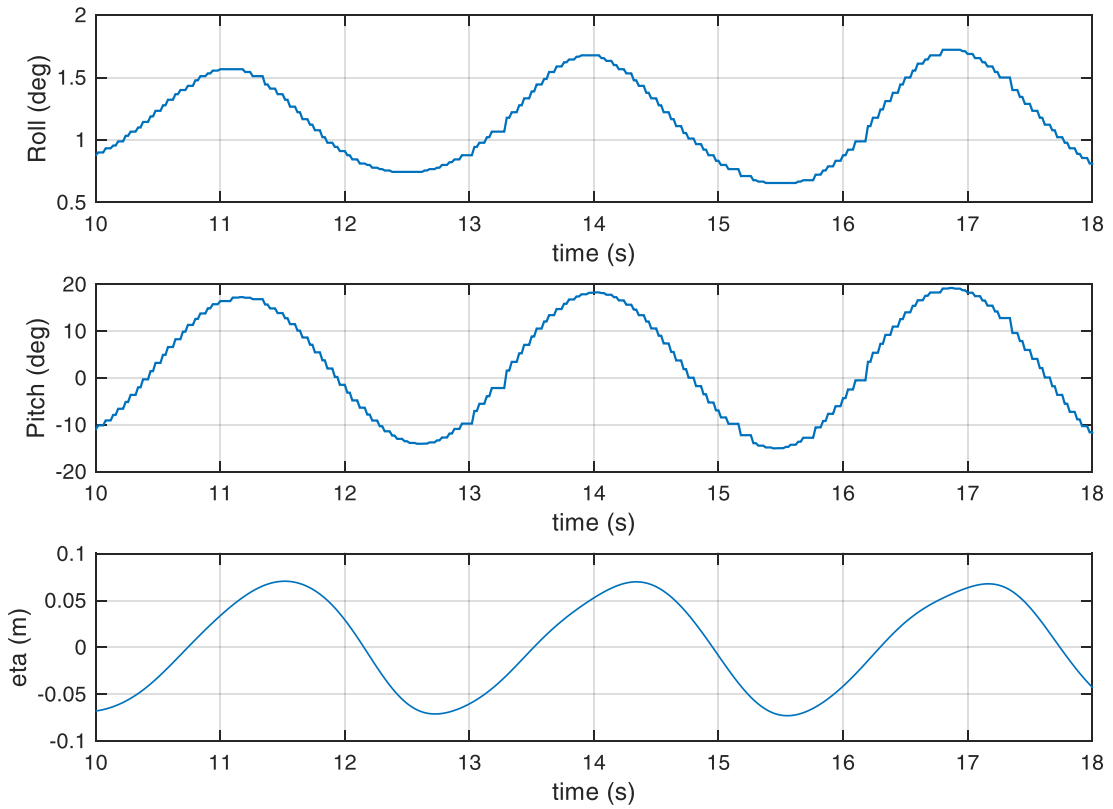

c109.mat

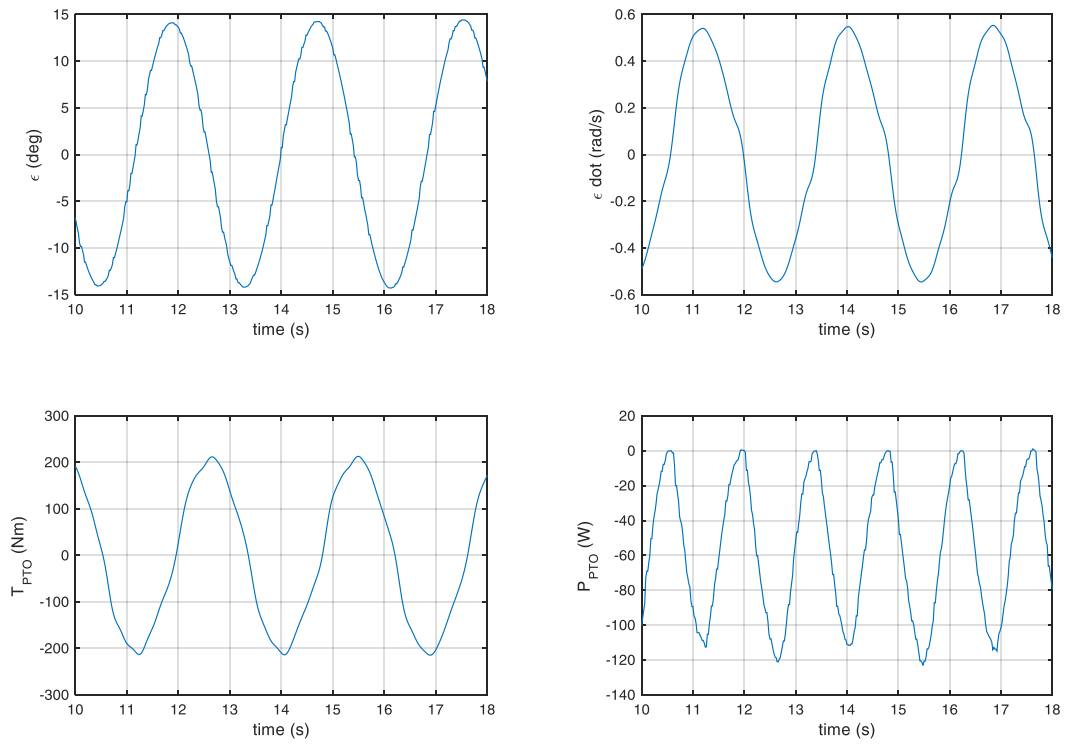

c109.mat

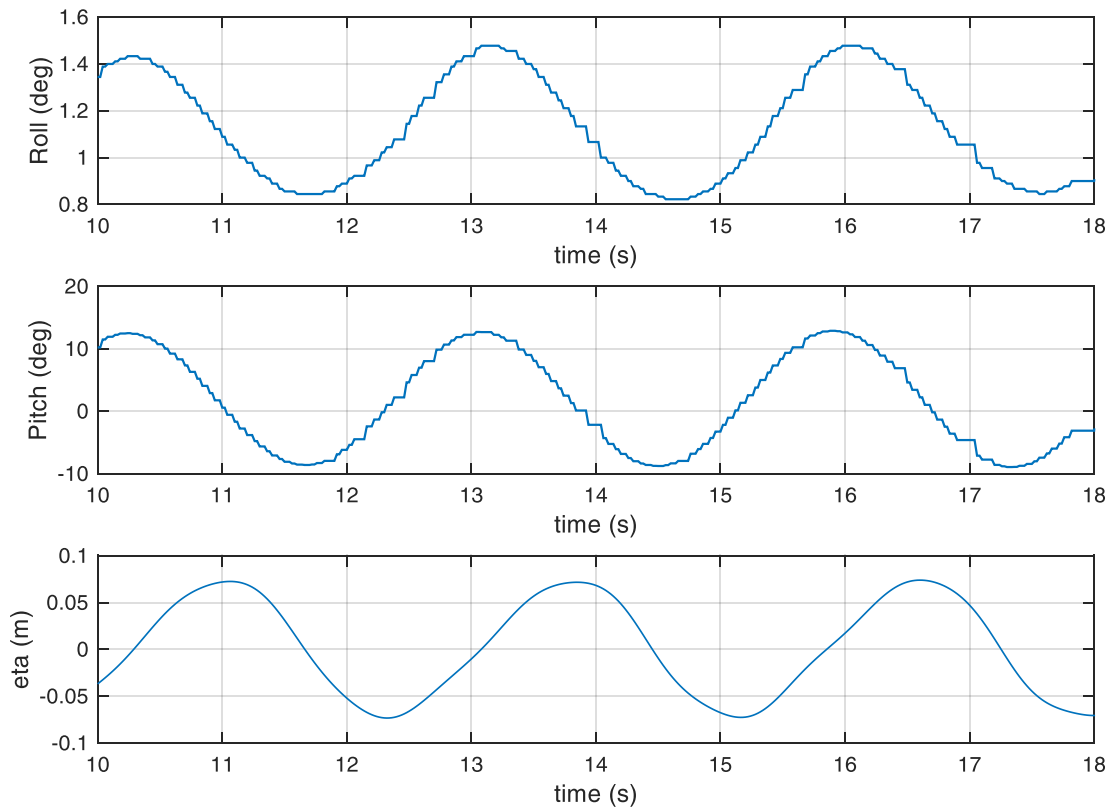

c110.mat

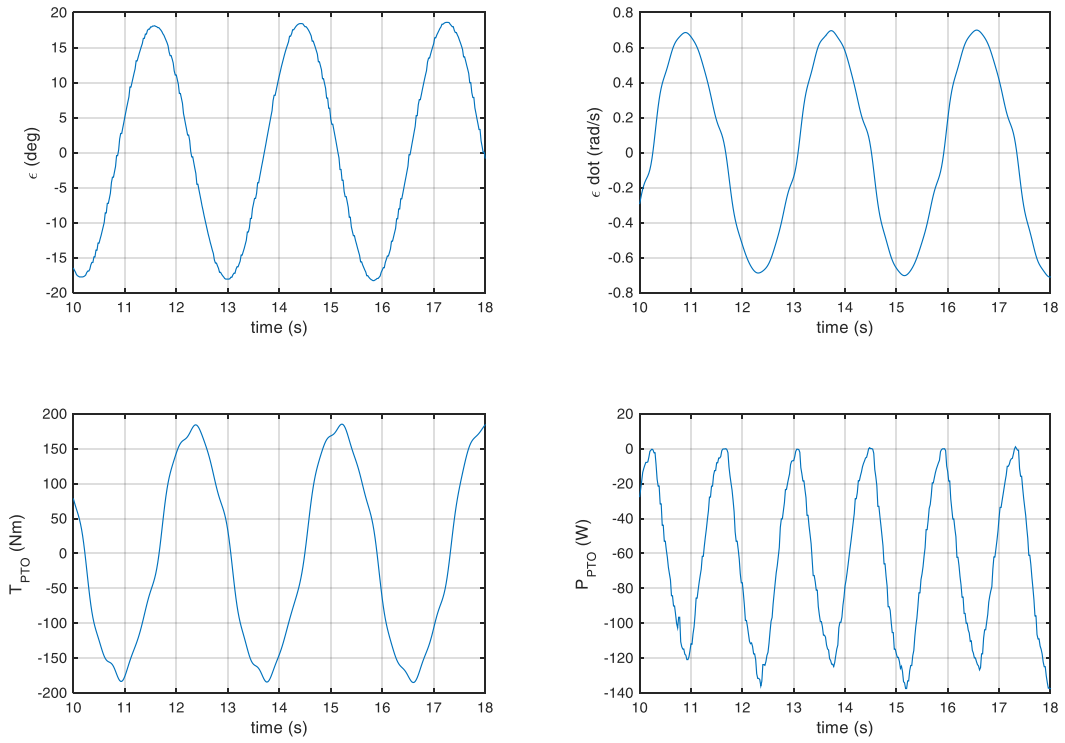

c110.mat

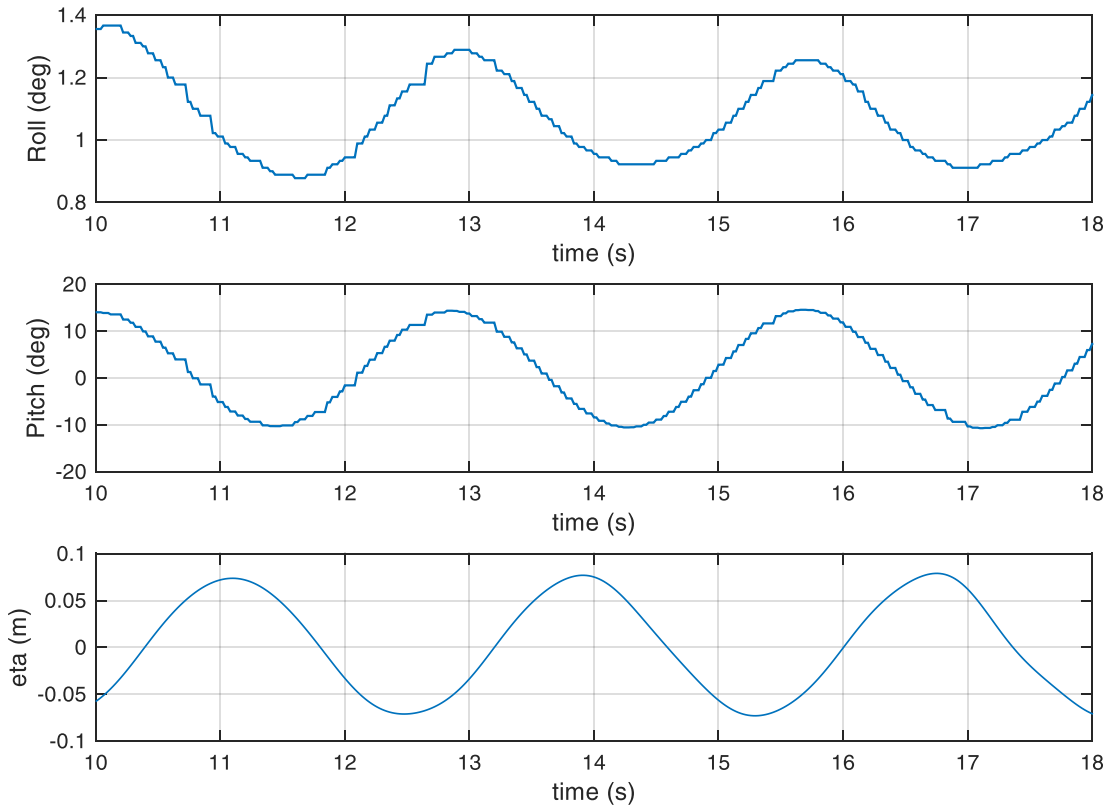

c111.mat

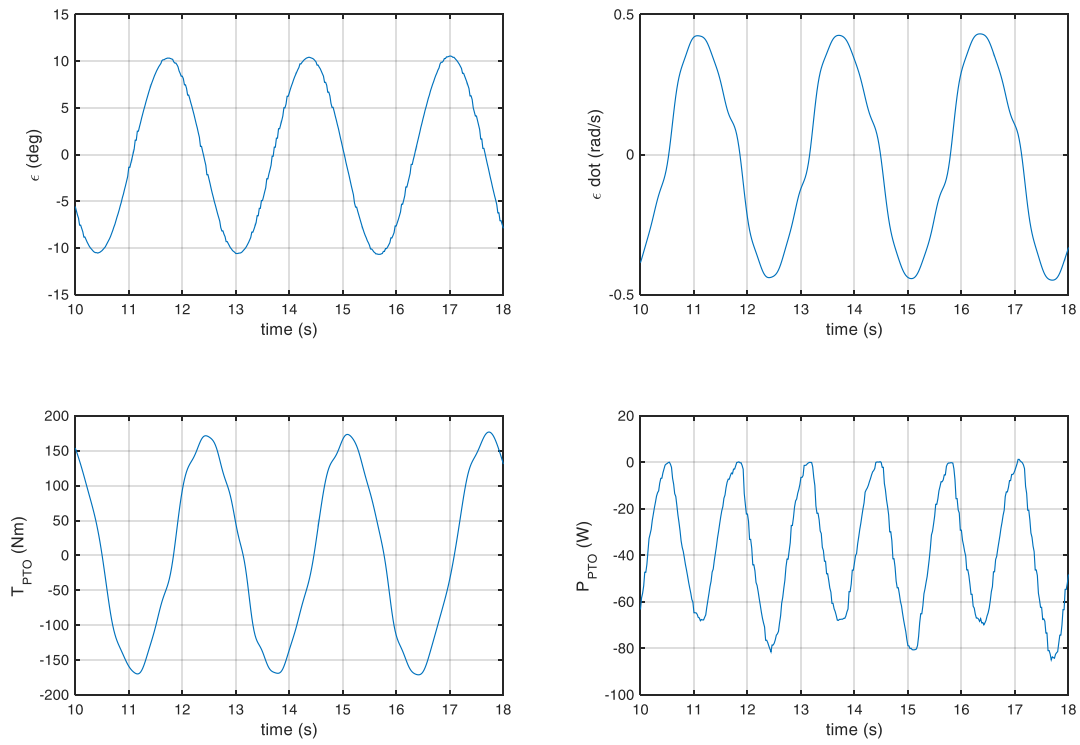

c111.mat

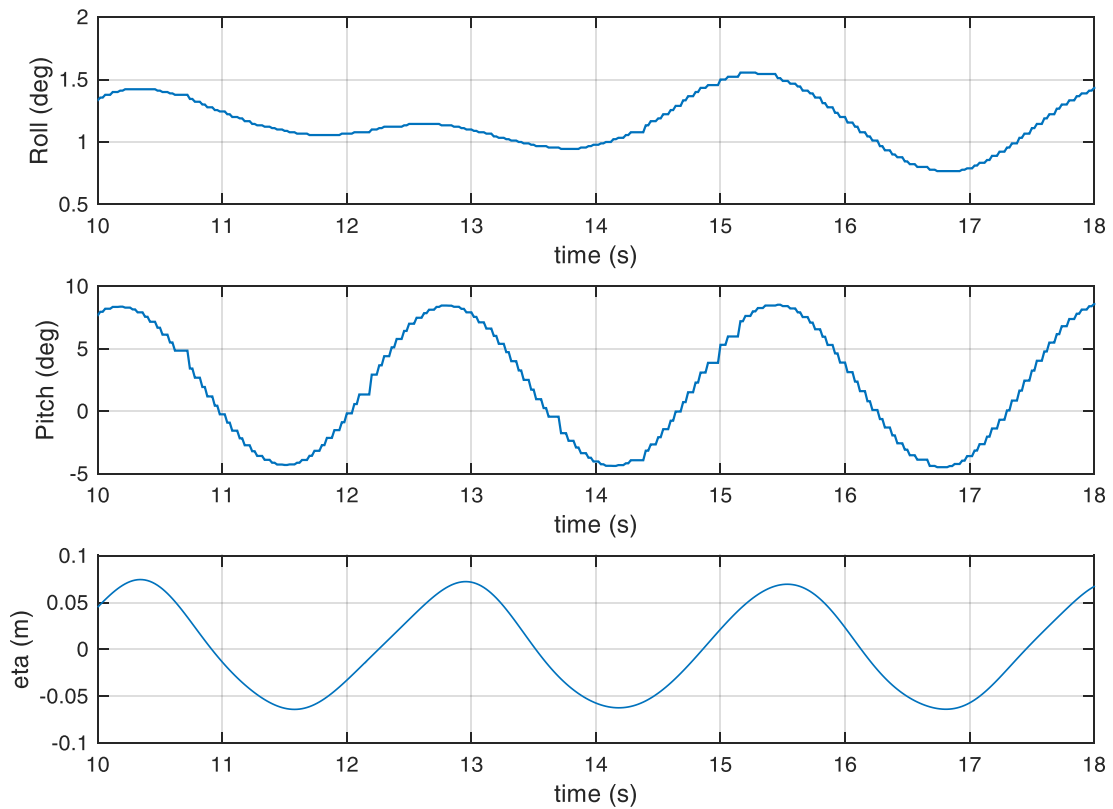

c112.mat

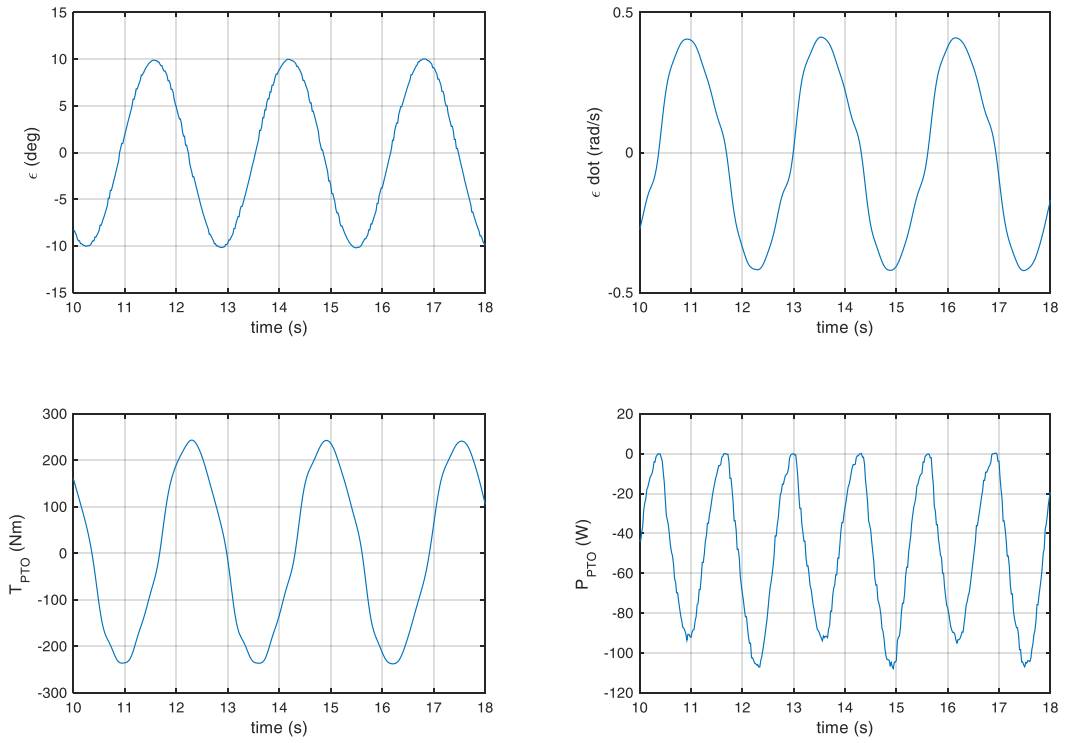

c112.mat

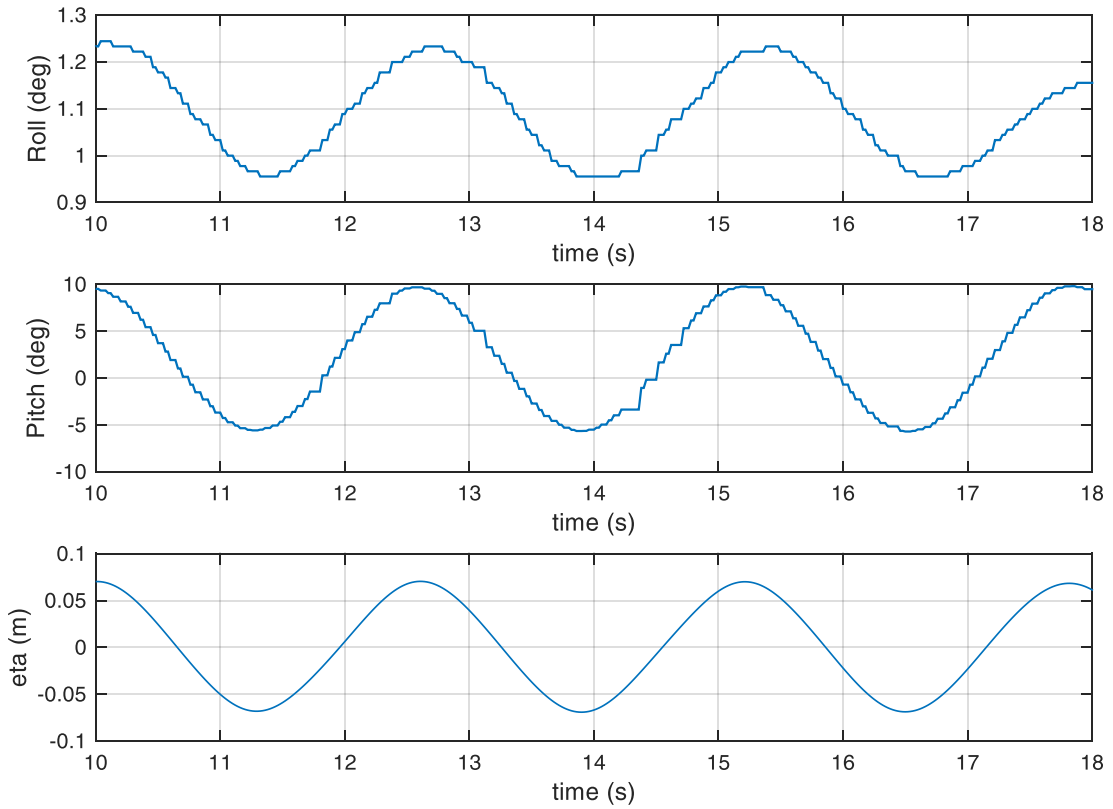

c113.mat

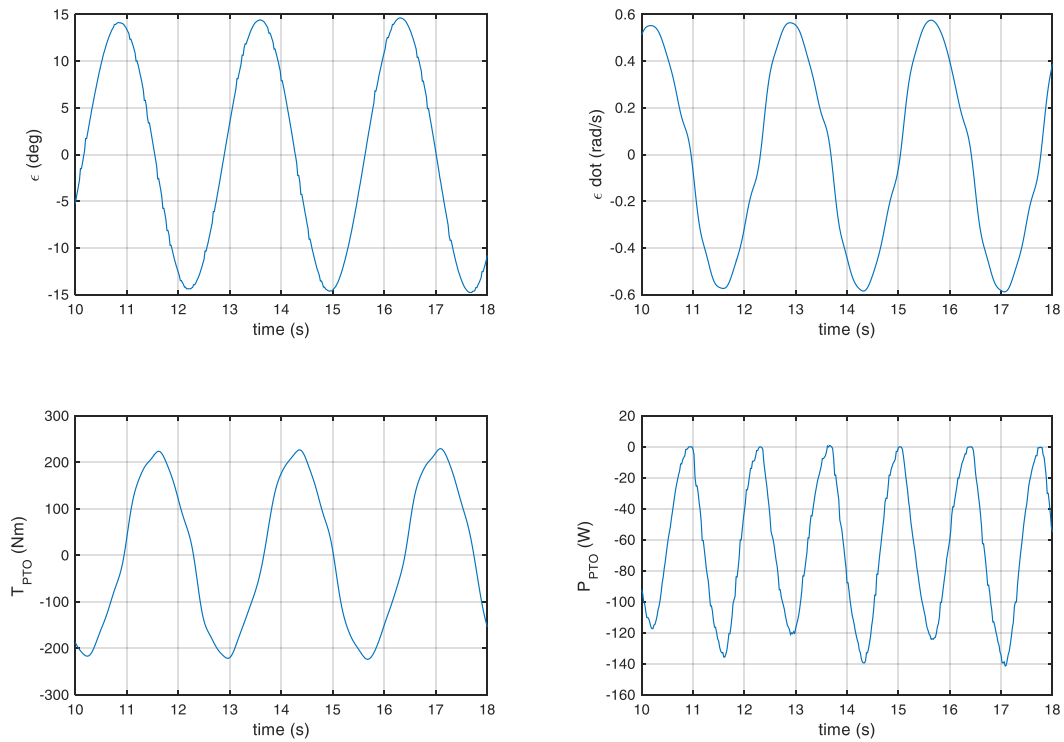

c113.mat

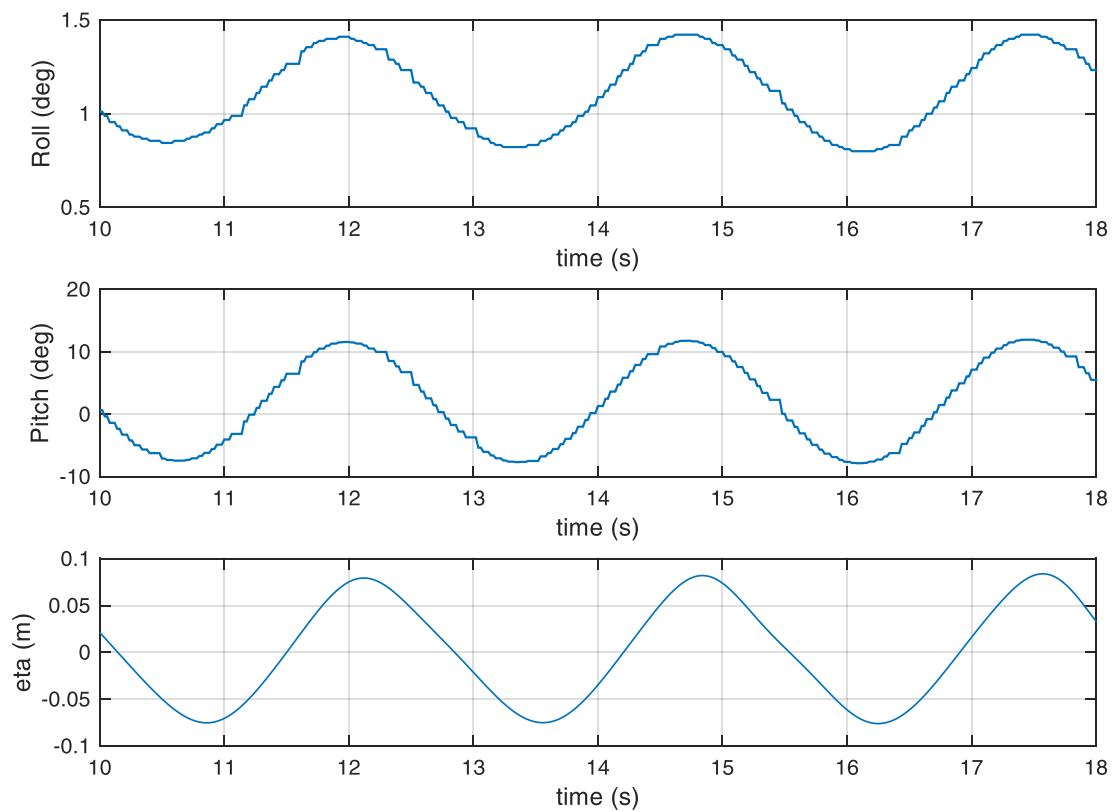

c114.mat

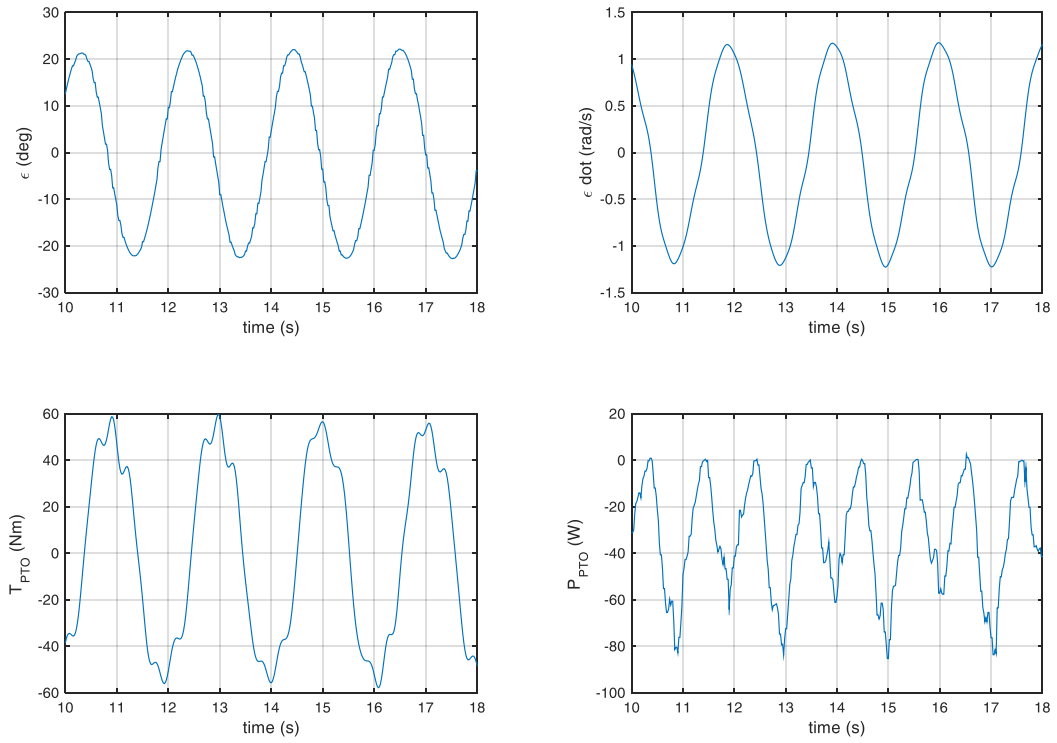

c114.mat

